

MF 8S

205–305 k

NOVÁ ÉRA
PRAKTICKÝCH A
SPOLEHLIVÝCH TRAKTORŮ



reddot winner 2021



MASSEY FERGUSON

BORN TO FARM



reddot winner 2021



Pár měsíců před oznámením uvedení na trh již náš traktor nové éry získává nejvyšší pocty. Model MF 8S obdržel prestižní titul Traktor roku 2021, cenu Red Dot Award: Product Design 2021, cenu AE50 a titul Farm Machine 2022.

MF 8S - NOVÁ ÉRA

praktických a spolehlivých traktorů

„Řada MF 8S není jen obyčejný traktor, nabízí totiž řadu vylepšení pro obsluhu. Obsahuje styl budoucnosti a vystihuje jedinečnost značky Massey Ferguson“

Thierry Lhotte

Viceprezident a ředitel společnosti Massey Ferguson pro Evropu a Blízký východ

Nová vzrušující řada MF 8S představuje pro značku Massey Ferguson zcela novou éru. Nabízí ucelené řešení pro zemědělství navržené tak, aby poskytovalo řadu vylepšení pro uživatele prostřednictvím výhod připojení a technologie pro inteligentní zemědělství.

Aby bylo možno uspokojit požadavky moderního a udržitelného zemědělství kombinují stroje Massey Ferguson špičkovou technologii se zcela novou úrovní prostředí kabiny, jež nabízí ucelenou řadu plně připojených služeb umožňující vám efektivnější řízení vaší společnosti. Tato přizpůsobená zkušenost začíná v okamžiku, kdy uživatel uvažuje o nákupu, a pokračuje po celou spolehlivou dobu životnosti.

Model MF 8S je traktor se 100% konektivitou, který vstupuje do nové éry proaktivní a prediktivní podpory.

Jeho pokročilá konektivita zaručuje řidičům neustálý kontakt s provozem, flotilou, prodejci a odborníky Massey Ferguson, takže na poli nejste nikdy sami a vždy můžete pracovat udržitelně a účinně.

Otevírá také širokou škálu inovativních služeb uzpůsobených vašim potřebám a vyvinutým tak, aby váš traktor byl stále v chodu, pracoval na nejlepší možný výkon, čímž maximalizuje účinnost vaší flotily.

Jde o traktor, který předběhl svou dobu, je nedostižný v oblasti pohodlí, připojení, snadného používání, úspornosti, výkonu, nízkých provozních nákladů s maximální spolehlivostí, který zajistí maximální provozuschopnost a nejlepší návratnost investic.





MF 8S

NAVRŽENO
ZEMĚDĚLCI
PRO ZEMĚDĚLCE

Projekt MF 8S jsme začali s čistým papírem. Jádrem toho byla globální studie "Hlas zákazníka"; hloubkový osobní rozhovor se zákazníky a řidiči v několika zemích po celém světě.

Klíčová zpětná vazba od vás, zákazníků, zdůrazňovala potřebu komfortu, snadného používání, vysoké užité hodnoty, vynikající spolehlivosti, intuitivních a pohodlných ovladačů, účinného přenosu maximálního výkonu na půdu, 100% propojení a schopnost pracovat s nejnáročnějším nářadím.

Šlo o vzrušující a inspirativní projekt pro všechny zúčastněné a příležitost dále pracovat se silným dědictvím značky Massey Ferguson v oblasti jednoduchých, spolehlivých a dostupných strojů.

**VÝSLEDEK: TRAKTOR MASSEY FERGUSON
NOVÉ ÉRY. MF 8S.**

VYTVOŘENO NA ZÁKLADĚ DESIGNU
EXKLUZIVNÍ KONCEPCE MF PROTECT-U

06

**VYROBENO PRO INTELIGENTNÍ
ZEMĚDĚLSTVÍ A PŘIPOJENÍ**

**VYTVOŘENO PRO MAXIMÁLNÍ
PROVOZUSCHOPNOST**
NOVÁ ÉRA SLUŽEB A PODPORY ZÁKAZNÍKŮ

10

ŽIJTE PRO POHODLÍ
NOVÁ ÉRA PROSTŘEDÍ KABINY

20

**26 VYTVOŘENO
PRO VÝKON**
ÚSPORNÝ MOTOR

**28 VYSOCE ÚČINNÉ
PŘEVODOVKY**

Navrženo zemědělci pro zemědělce	4
Vytvořeno na základě designu - Exkluzivní koncepce MF Protect-U	6
Váš stroj MF 8S letmým pohledem	8
Žijte pro pohodlí - Nová éra prostředí kabiny	10
Vytvořeno pro pohodlí - Verze Efficient	16
Vytvořeno pro pohodlí - Verze Exclusive	18
Vyrobeno pro inteligentní zemědělství a připojení	20
Vytvořeno pro výkon - Úsporný motor	26
Vysoce účinné převodovky	28
Vytvořeno pro variabilitu a trakci	36
Vytvořeno pro náročnou práci - Hydraulika a vývodový hřídel	40
Vytvořeno pro maximální provozuschopnost - Nová éra služeb a podpory zákazníků	44
Přizpůsobte si stroj MF 8S stejně jako svou farmu - Volitelná výbava a parametry	50

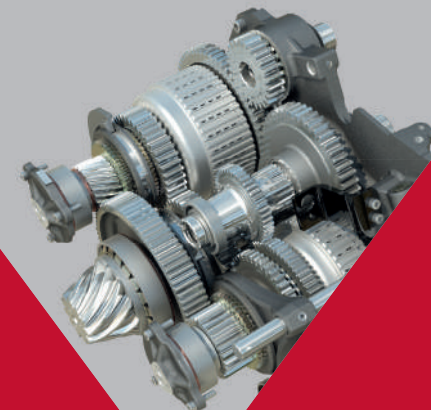

VYTVOŘENO NA ZÁKLADĚ DESIGNU

EXKLUZIVNÍ DESIGN MF PROTECT-U - DESIGN
INSTALACE MOTORU A KABINY ZARUČUJE VÝHLED,
POHODLÍ, ÚČINNOST A DOKONALÝ VÝKON.

Krásu designu MF Protect-U s mezerou 24 cm mezi motorem a kabinou je ten důvod, proč je tenhle traktor tak překvapivý a jedinečný. Ochrana a zajištění dokonalého výhledu vpřed a pohodlí pro obsluhu. S tím, jak je celý motor plně opláštěný a izolovaný od kabiny, se snižuje hluchnost a vibrace v kabině, která je nejtichší na trhu s hodnotou pouhých 68 dB! Přispívá také k tepelné izolaci kabiny při lepší kapacitě chlazení motoru a účinnosti, čímž se prodlužuje provozuschopnost. Kabina spolu se zeštíhlenou kapotou, nakloněné čelní sklo směřující dopředu nabízí dokonalý, bezkonkurenční výhled do všech stran, prostornost i pohodlí.

DESIGN PROTECT-U

Opláštění motoru přispívá k dokonalé výkonnosti motoru, která zlepšuje ochlazovací vlastnosti tím, že vždy získáte čerstvý vzduch.

” Styl budoucnosti.
Jedinečnost značky
Massey Ferguson. “

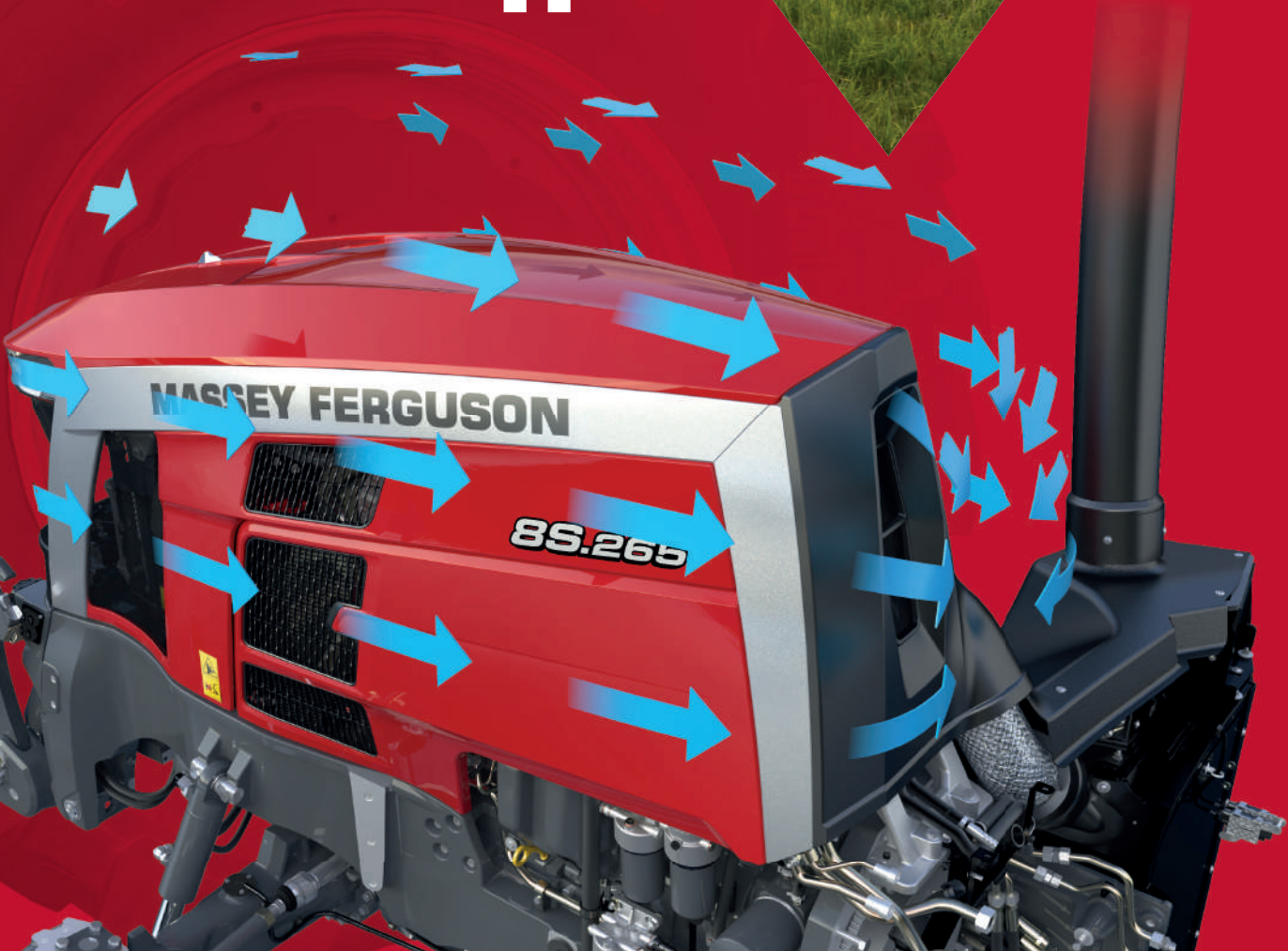

NAŠE MINULOST JE POHONEM NAŠÍ **BUDOUCNOSTI**

Nová řada MF 8S v sobě spojuje radikální design s praktickým zaměřením. Úžasný design „neo-retro“ vzdává hold dědictví značky, což podtrhuje interpretace kultovního šedého pruhu MF na boku a motiv koňské hlavy na kapotě, které sahají k řadám MF 100 a MF 3000.



NAŠE MINULOST...



JE POHONEM NAŠÍ BUDOUCNOSTI

VÁŠ STROJ MF 8S LETMÝM POHLEDEM

Model MF 8S je traktor, který předběhl svou dobu, je nedostižný v oblasti pohodlí, připojení, snadného používání, úspornosti, výkonu, nízkých provozních nákladů s maximální spolehlivostí, který zajistí maximální provozuschopnost a nejlepší návratnost investic.

JEŠTĚ VÍCE PROSTORU, POHODLÍ, ERGONOMIE A KONEKTIVITY

Nejtišší kabina na trhu s hlučností pouze 68 dB s nabídkou výhledu do 360°. Odpružení kabiny a přední nápravy zlepšuje jízdní komfort, zatímco nová palubní deska MF vDisplay Digital přináší všechny nezbytné informace. Nová opěrka ruky zaručuje nejlepší kontrolu všech operací traktoru v dané třídě.

NÍZKÉ PROVOZNÍ NÁKLADY

- ▶ Účinnost motoru - maximální výkon a točivý moment při nízkých otáčkách motoru snižují spotřebu paliva o 10 % a snižují hladinu hluku.
- ▶ Automatické nastavení zdvihu ventilů.
- ▶ Snadný přístup ke každodenní údržbě.
- ▶ Smluvní programy oprav a údržby MF Care.

NA VÝBĚR MÁTE ZE ŠESTI MODELŮ, VŽDY JE TO JEDNA Z NEJLEPŠÍCH VOLEB, KTERÉ KDY UČINÍTE.

	MF 8S.205	MF 8S.225	MF 8S.245	MF 8S.265	MF 8S.285	MF 8S.305
Motor	AGCO Power - Stage V - Technologie Vše v jednom					
Objem motoru	6 válců, 7,4 litrů					
Převodovka	Dvojitá spojka Dyna E-Power / Dyna-7 / Dyna-VT				Dyna-VT	
Max. výkon při 1 850 ot/min	205 k	225 k	245 k	265 k	285 k	305 k
Max. výkon EPM	225 k	245 k	265 k	285 k	305 k	-
Maximální krouticí moment při 1 000 - 1 500 ot/min	950 Nm	1 000 Nm	1 100 Nm	1 200 Nm	1 260 Nm	1 280 Nm

EFEKTIVNĚJŠÍ HNACÍ SOUSTAVY PŘINÁŠEJÍ VYŠŠÍ PRODUKTIVITU A EFEKTIVITU

- ▶ Převodovky s řazením pod zatížením Dyna-7 nabízejí neuvěřitelně plynulé řazení, které zvyšuje pohodlí.
- ▶ Převodovka s řazením pod zatížením v celém rozsahu pomocí technologie dvojí spojky Dyna E-Power umožňují řazení bez přerušování trakce.
- ▶ Převodovka Dyna-VT s plynule měnitelným převodem zaručuje úplné pohodlí obsluhy a optimální hospodárnost kdykoli.
- ▶ Všechny tři převodovky pracují s navýšením výkonu motoru EPM, a proto dodávají více výkonu, když ho je potřeba.
- ▶ Dokonalé kombinace motoru / převodovky zaručují maximální výkon.





Přímé, inteligentní, udržitelné technologie v zemědělství. Nový terminál Datatronic 5 a volitelný terminál Fieldstar 5 poskytují nejnovější uživatelsky přívětivé balíčky pro přesné zemědělství

- ▶ 9" dotyková obrazovka poskytuje intuitivnější a přesnější ovládání zemědělských činností.
- ▶ Nová řešení MF Guide poskytují hospodárnost snížením překrývání.
- ▶ Ovládání sekcí MF a variabilního dávkování vám umožní upravit aplikační dávku během jízdy a automaticky minimalizovat překrývání, vynechávání a plýtvání aplikačním materiálem.
- ▶ MF TaskDoc vytváří a bezpečně odesílá podrobné záznamy o činnostech do kanceláře a preferovaným partnerům přes bezpečný cloud Agrirouter.
- ▶ Telemetrický systém MF Connect umožňuje vzdálené monitorování a udílení pokynů téměř v reálném čase a tím zajišťuje vyšší efektivitu a maximální dobu provozuschopnosti.

PRACUJE RYCHLEJI S NEJNÁROČNĚJŠIMI NÁŘADÍMI

Až pět externích ventilů vzadu a tři vpředu, včetně předního závěsu, a instalace Power Beyond, plus zadní závěs s vysokou nosností. Hydraulický systém nabízí schopnost rychlejší práce s nejrůznějšími nářadím a současně zvyšuje variabilitu.

VIRTUÁLNÍ REALITA



POMOCÍ CHYTRÉHO TELEFONU MŮŽETE VSTOUPIT DO MODELU MF 8S



◀ 1. KROK

Použijte aplikaci čtečky kódu QR. Můžete si ji zdarma stáhnout z iTunes nebo z obchodu Android Play.



◀ 2. KROK

Otevřete aplikaci a oskenujte tento kód QR...



◀ 3. KROK

...a nastupte do svého traktoru Massey Ferguson.

Zažijte eXperience ve 2D, pohybujte svým chytrým telefonem všemi směry nebo použijte prsty.



◀ 4. KROK

Zažijte Experience VR 3D kliknutím na příslušnou ikonu, používejte ve spojení se soupravou VR.



ŽIJTE PRO
POHODLÍ

KABINA

NOVÁ ÉRA

pohodlí, výhledu a ovládání

Od počátečních návrhů moderních traktorů je kabina Massey Ferguson známa svou výjimečností. Díky designu MF Protect-U posouvá stroj MF 8S tento odkaz o další krok. Je to něco, na čem usilovně pracujeme, takže si můžete sednout a těžit z výhod, když dny navazují jeden na druhý ve velmi produktivním prostředí, v němž se spojuje prostornost, pohodlí, výhled, nízká hlučnost, snadná použitelnost, propojení a kvalita. Protože víme, že produktivnější obsluha znamená vyšší výnos pro svůj podnik.



3,4 m³

prostoru pro vás a spolujezdce



VÝHLED

6,6 m²

SKLENĚNÉ PLOCHY

nakloněné čelní sklo zaručují bezpečnost, snadné používání a kontrolu nad vykonávanou prací



68 dB

Nejtišší kabina, která je dnes na trhu, snižuje námahu a únavu

VYROBENO PRO **DODAVATELE**

„Potřebujeme, aby naši pracovníci obsluhy byli skutečně ve střehu a v pohodlí po celý pracovní den.“

TRAKTOR BY NEMĚL ZAJIŠŤOVAT SVÝM ŘIDIČŮM JEN POHODLÍ, ALE TAKÉ HRDOST.

Řidič, který je na svou práci hrdý, je i produktivnější a vytváří zisk. Ať už jste dodavatel, nebo řídíte velký provoz s řidiči, model MF 8S je traktorem, který budou řídit s hrdostí.

Lákavé, propojené a pohodlné prostředí obsluhy je tvořeno elegantními kvalitními materiály a potahy. Kabina MF 8S byla pečlivě propracována a navržena s jediným cílem - zvýšit komfort řidiče pro skutečně jedinečné zážitky ze zemědělské práce.



VYROBENO PRO **POHODLÍ**

OBČAS I DROBNÉ DETAILS ZNAMENAJÍ
OBROVSKOU ZMĚNU VAŠÍ PRACOVNÍ ZÁTĚŽE.

NOVÝ MF vDISPLAY

Snadno čitelná přístrojová
deska modelu MF 8S umožňuje
osobní nastavení.



STÁLE VE SPOJENÍ - Dva porty USB a nastavitelný držák
telefonu a tabletu lze objednat přes AGCO Parts.

Přístup k rádiu nebo funkcím vašeho telefonu
prostřednictvím Datatronic 5.

SNADNÝ A BEZPEČNÝ PŘÍSTUP.
Široké dveře, schůdky, zábradlí a
sklopný sloupek řízení zaručují nejlepší
přístup do kabiny v této třídě.

VYROBENO PRO **POHODLÍ**

SLUNEČNÍ CLONA.

Celkovou ochranu zaručují až čtyři sluneční clony spolu s nakloněným čelním sklem a širokou střechou.



PŘEDNÍ STĚRAČ.

Díky designu kabiny MF Protect-U se dosahuje pokrytí 72 % čelního skla. K dispozici je i volitelný boční stěrač.



BOČNÍ ZRCÁTKA se vyznačují nastavitelnou horní a dolní částí, čímž poskytují nejlepší výhled při přepravě, a snižují riziko slepých míst. K volitelné výbavě patří: elektrické rozmrazování a elektronické nastavování zrcátek.



VOLITELNÝCH 16 LED SVĚTEL

přemění noc v den. Ve standardní výbavě mezi ně patří automatická aktivace světlometu, komfortní zpoždění světla na konci dne s automatickým zhasínáním pracovních světel.



ODPRUŽENÍ KABINY přináší více pohodlí. K dispozici jsou dva typy: mechanické a aktivní mechanické.

AKTIVNÍ MECHANICKÉ ODPRUŽENÍ KABINY využívá pouzdra se silentbloky a pružinové tlumiče, které zaručují optimální síly tlumení pro všechny jízdní situace. Je nastavitelné, umožňuje nastavit tuhost jízdy.

STÁLE SVĚŽÍ

K DISPOZICI JE ÚČINNÁ AUTOMATICKÁ KLIMATIZACE, která dodává vzduch přes 14 výstupů kolem místa obsluhy, čímž zaručuje dokonalou distribuci vzduchu...



...a automatické řízení zaručuje systém Datatronic 5 ve verzi Exclusive (u verze Efficient za příplatek)...



...a ovladače jsou snadno dostupné na opěrce ruky.



CHLAZENÁ SCHRÁNKA pod sedadlem spolujezdce zajistí vždy čerstvé nápoje i potraviny.



A NYNÍ SE PROSÍM POSAĎTE A POHODLNĚ SI UŽIJTE SVŮJ PRACOVNÍ DEN.

Společnost Massey Ferguson nabízí nejlepší sedadla v této třídě v závislosti na modelech a volitelné výbavě, jež přináší vynikající pohodlí.



ZÁKLADNÍ MODEL

Otočné sedadlo se vzduchovým odpružením



VERZE EFFICIENT

Automatické otočné sedadlo se vzduchovým odpružením, vyhřívání, boční tlumení



VERZE EXCLUSIVE

Polokožené automatické otočné sedadlo se vzduchovým odpružením, ventilací, 2 stupni vyhřívání, bočním tlumením a opěradlem s duálním pohybem a systémem dynamického tlumení

VYROBENO PRO POHODLÍ

Efficient je střední druh výbavy u řady MF 8S, s jehož pomocí budete pracovat účelněji a dosahovat lepších výsledků.

Stupeň výbavy Efficient zajistí vyšší produktivitu díky svým základním prvkům s celkově vyšší přesností a vysokou úrovní pohodlí, ergonomie a spolehlivosti. Mějte pod kontrolou i ta technologicky nejvyspělejší a nejnáročnější nářadí, abyste využili zvýšenou produktivitu.

VERZE EFFICIENT

POKROČILÉ VYBAVENÍ PRO ZVÝRAZNĚNÍ VAŠÍ EFEKTIVNOSTI V PRÁCI

	POHODLÍ A BEZPEČNOST	ÚČINNOST	PŘIPOJENÍ
STANDARD	<p>Odpružení přední nápravy QuadLink</p> <p>Mechanické odpružení kabiny</p> <p>Klimatizace s ručním nastavením</p> <p>Automatické otočné sedadlo se vzduchovým odpružením, vyhřívání, boční tlumení</p> <p>Rádio Bluetooth/konektor USB se zabudovaným mikrofonem - Ovladače v loketní opěrce</p>	<p>40 km/h Převodovka Dyna-7 nebo Dyna E-Power AutoDrive</p> <p>Všechny ovladače v ergonomické loketní opěrce s páčkou Multipad</p> <p>Hydraulika 150 l/min s uzavřeným okruhem</p> <p>Elektrické a mechanické externí ventily</p>	<p>Telemetrie MF Connect s předplatným na 5 roků</p>
VOLITELNÁ VÝBAVA	<p>Mechanické aktivní odpružení kabiny</p> <p>Automatická klimatizace</p> <p>16 provozních světel LED</p> <p>Zadní kamera</p> <p>Zrcátka s elektrickým vyhříváním a seřizením</p> <p>Polokožené automatické otočné sedadlo se vzduchovým odpružením, ventilací, 2 stupni vyhřívání, bočním tlumením a opěradlem s duálním pohybem a systémem dynamického tlumení</p> <p>Rádio Bluetooth/konektor USB/DAB+ se zabudovaným mikrofonem - Ovladače v loketní opěrce</p>	<p>50 km/h Převodovka Eco Dyna-7 nebo Dyna E-Power</p> <p>Hydraulika s uzavřeným okruhem</p> <p>205 l/min nebo 205l/min ECO</p> <p>Přední připojení kat. 3, 4 800 kg</p> <p>Přední vývodový hřídel 1 000 ot/min</p>	<p>Devítipalcový terminál s dotykovou obrazovkou Datatronic 5 (se správou nastavení traktoru a vestavěnou funkcí ISOBUS a volitelně s rozhraním pro rádio a telefon, slučitelné s MF E-Loader, kamerou a MF Guide)</p> <p>Terminál Fieldstar 5</p> <p>ISOBUS</p> <p>Systém MF Guide s pokročilými pokyny</p> <p>Ovládání sekcí a průtoku MF</p> <p>MF TaskDoc Pro</p> <p>MF Next Management FMIS</p> <p>Nahrávání dat všech úkolů MF TaskDoc</p>



ÚČINNÝ ELEKTRO-HYDRAULICKÝ MULTIFUNKČNÍ JOYSTICK

- A Přední napojení zdvihu nebo ovládání zadního ventilu +
- B Přední napojení spouštění nebo ovládání zadního ventilu -
- C Ovládání předního nebo zadního ventilu +
- D Ovládání předního nebo zadního ventilu -

Volitelný 9" terminál Datatronic 5

Páčka Multipad

Jízdní režim



Ovladače světel a klimatizace

Dva mechanické externí ventily

Otáčky vývodového hřídele

Ovládání závěsu

Zapojení PTO

Nastavení hloubky závěsu

Ovládání telefonu a rádia

Ovládání trakce

Ruční plynová páka

VYROBENO PRO POHODLÍ

Varianta Exclusive spojuje špičkovou variabilitu a rafinovanost určené pro uživatele, kteří hledají traktor s pokročilými funkcemi a vlastnostmi v oblasti ergonomie, pohodlí, automatizace a kapacitou pro inteligentní zemědělství a plné připojení.

Tato verze je zaměřena na intenzivnější pracovníky, kteří mají na starost větší plochu a hledají pokročilé funkce, které zajistí úsporné přínosy pro jejich společnosti. Loketní opěrka Exclusive se dodává s řadou výhod včetně pohodlí a praktičnosti při obsluze různých často používaných ovladačů.

Verze Exclusive také obsahuje v základní výbavě Datatronic 5, 9" terminál lze použít k řízení funkcí traktoru, schopnosti ISOBUS pro jednodušší ovládání nářadí a používání funkcí inteligentního zemědělství MF pro Zemědělství 4.0.

S použitím balíčku Exclusive můžete ovládat technologicky nejvyspělejší a nejnáročnější nářadí s optimální účinností tak, abyste využili zvýšenou produktivitu.



ELEKTRO-HYDRAULICKÝ JOYSTICK EXCLUSIVE

- A Přední závěs zdvihu nebo ovládání zadního ventilu +
- B Přední napojení spouštění nebo ovládání zadního ventilu -
- C Ovládání předního nebo zadního ventilu +
- D Ovládání předního nebo zadního ventilu -

VERZE EXCLUSIVE

DOKONALÉ VYJÁDŘENÍ PRODUKTIVITY A INOVACÍ

	POHODLÍ A BEZPEČNOST	ÚČINNOST	PŘIPOJENÍ
STANDARD	<p>Odpružení přední nápravy QuadLink</p> <p>Mechanické aktivní odpružení kabiny</p> <p>Automatická klimatizace</p> <p>16 provozních světel LED</p> <p>Zadní kamera</p> <p>Zrcátka s elektrickým vyhříváním a seřizením</p> <p>Polokožené automatické otočné sedadlo se vzduchovým odpružením, ventilací, 2 stupni vyhřívání, bočním tlumením a opěradlem s duálními pohybem a systémem dynamického tlumení</p> <p>Rádío DAB, Bluetooth, zabudovaný mikrofon</p>	<p>40 km/h Dyna-VT, 40 km/h Eco, Dyna-7 nebo převodovka Dyna E-Power AutoDrive*</p> <p>Všechny ovladače v ergonomické loketní opěrce s páčkou Multipad</p> <p>Hydraulika 150 l/min s uzavřeným okruhem</p> <p>4 elektronické externí ventily s elektrickým ovládáním pomocí joysticku a prstů</p>	<p>Devítipalcový terminál s dotykovou obrazovkou Datatronic 5 (se správou nastavení traktoru, vestavěnou funkcí ISOBUS, slučitelné s kamerou s MF Guide)</p> <p>Návod MF Guide připraven od výrobce</p> <p>Telemetrie MF Connect s předplatným na 5 roků</p> <p>Nahrávání dat všech úkolů MF TaskDoc</p> <p>ISOBUS</p>
VOLITELNÁ VÝBAVA		<p>50 km/h Eco Dyna-7, Dyna E-Power nebo Dyna-VT 50 km/h Eco*</p> <p>Hydraulika s uzavřeným okruhem</p> <p>205 l/min nebo 205l/min ECO</p> <p>Přední závěs kat. 3, 4 800 kg</p> <p>Přední vývodový hřídel 1 000 ot/min</p> <p>Až 8 elektrických externích ventilů s možností plné konfigurace a seřizení na loketní opěrce Exclusive</p>	<p>Systém MF Guide s pokročilými pokyny</p> <p>Ovládání sekce a průtoku MF</p> <p>MF TaskDoc Pro</p> <p>MF Next Management FMIS</p> <p>Terminál Fieldstar 5</p> <p>Rozhraní pro rádio a telefon, správa</p> <p>MF E-Loader pomocí devítipalcového terminálu s dotykovou obrazovkou Datatronic 5</p>

* V závislosti na místních předpisech

Páčka Multipad

Jízdní režim

9" Terminál Datatronic 5

Zapojení PTO

3 ovladače externích ventilů

Ovladače světel a klimatizace

Nastavení hloubky závěsu

Ovládání telefonu a rádia

Ovládání trakce

Ruční plynová páka



VYROBENO PRO INTELIGENTNÍ ZEMĚDĚLSTVÍ A PŘIPOJENÍ

Nová řada MF 8S posouvá inteligentní zemědělství a připojení do nových výšin.

Model MF 8S tak obsahuje nejnovější standard, s připojeným balíčkem který se dodává s informacemi v reálném čase a vzdálenou obsluhou. A nejen to, k dispozici je i nové a intuitivnější rozhraní Datatronic 5 spolu s terminálem Fieldstar 5 pro kontrolu funkcí inteligentního zemědělství a Zemědělství 4.0, jako jsou: MF Guide, MF sekce a kontrola průtoku i přenos dat a jejich správa prostřednictvím MF TaskDoc a TaskDoc Pro.

„ Naše činnosti sklizně provádíme s nejnovější technologií a chceme omezit vstupy i používat špičkové prostředky pro správu dat. “



DATATRONIC 5

S podporou od Fuse® Smart Farming Solutions

FUSE
SMART FARMING. SYNCHRONIZED.



Nová funkce automatického ovládání MF E-Loader pomáhá zvyšovat přesnost nakládání, produktivitu i bezpečnost. Umožňuje obsluhu vážit jednotlivé náklady na vidlicích nebo ve lžici. Zaznamenává také celkovou hmotnost každého předmětu, nákladu nebo činnosti, tyto údaje pak lze předávat dále jako prostý sešit. Obsluha může nastavit a ukládat automatické sekvence pro různé nakládací cykly. MF E-Loader také nabízí užitečnou funkci natřásání lžice.



Přístup k funkcím rádia pomocí Datatronic 5: stejně jako u osobních vozů stačí připojit zařízení pomocí funkce Bluetooth, USB nebo Aux a získáte možnost synchronizovat více než jeden chytrý telefon. Můžete si ukládat rozhlasové stanice, přijímat hovory i volat a další funkce.



Plná správa funkcí traktoru a možnosti optimalizace, jako je převodovka, motor a hydraulika. Dále pak ještě pozoruhodný systém duální kontroly poskytuje vynikající ovládání polozavěšených pluhů tím, že automatizuje vstup do brázd a její opuštění. Současně tento systém upravuje hloubkový kotouč ve vztahu k zadnímu napojení.



ISOBUS pro dokonalou kontrolu nad nářadím – ISOBUS umožňuje zobrazit systém ovládání dodávaný výrobcem nářadí na obrazovce terminálu, čímž majitelům a obsluze šetří čas a peníze, jelikož není nutno do kabiny montovat další monitory. Stačí zapojit kabel nářadí do zdičky ISOBUS traktoru a systém automaticky nahraje ovládací nabídky a displeje do obrazovky.

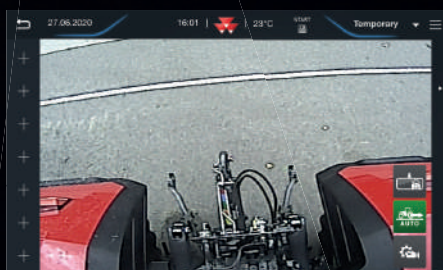

Video režim – obrázky z palubní kamery lze zobrazovat na obrazovce panelu, takže obsluha může sledovat složitá nářadí nebo jen využít pomůcky pro bezpečnější a účinnější couvání.



Přiřazení spínačů ISOBUS MultiPad – nářadí ISOBUS lze ovládat přímo pomocí páčky MultiPad. Když jsou všechny ovladače (traktoru i nářadí) na téže páčce, je to mnohem pohodlnější než používání dalších displejů a pák.



Nastavení správy úvatě – Systém Datatronic 5 se standardně dodává s nejintuitivnějším, nejjednodušším a nejlépe ovladatelným systémem správy úvatě, který je v současnosti na trhu. Je navržen tak, aby vám šetřil značné množství času na úvatích, takže se můžete soustředit na vykonávanou činnost, abyste snadno mohli maximalizovat výstupy.



Ukládání dat a nastavení do paměti – Neomezené množství konfigurací uživatelských nastavení umožňuje systému nahrávat informace během provozu ohledně zpracované plochy, využití paliva, odpracovaných hodin a dalších. Všechna nastavení a parametry lze ukládat pomocí terminálu Datatronic. Všechna tato nastavení lze ukládat a vyvolávat za účelem vyhledání předchozích nastavení použitých s traktorem.

MFguide
FUSE SYNCHRONISED

VYTVOŘENO ZA ÚČELEM UDRŽET VÁS V PROVOZU

Systém MF Guide je plně vybavený systém hands-free řízení společnosti Massey Ferguson. MF Guide dokáže dosahovat přesnosti pod jeden metr, decimetr a centimetr, čímž zvyšuje účinnost vašich zemědělských činností.



VÝBĚR PŘIJÍMAČŮ A KOREKČNÍCH SIGNÁLŮ



Technologie xFILL™
Pokud ztratíte signál kvůli terénu, systém MF Guide dále spolehlivě pracuje až 20 minut bez korekčního signálu díky technologii Trimble®-xFill™.



NovAtel®



Trimble®

Díky novému systému MF Guide od společnosti Massey Ferguson máte k dispozici na výběr dva odlišné systémy přijímačů: NovAtel® a Trimble®. Stávající infrastruktury Trimble® RTK na farmě, jako je NTRIP, lze i nadále používat. Další informace získáte od místního prodejce nebo distributora značky Massey Ferguson.

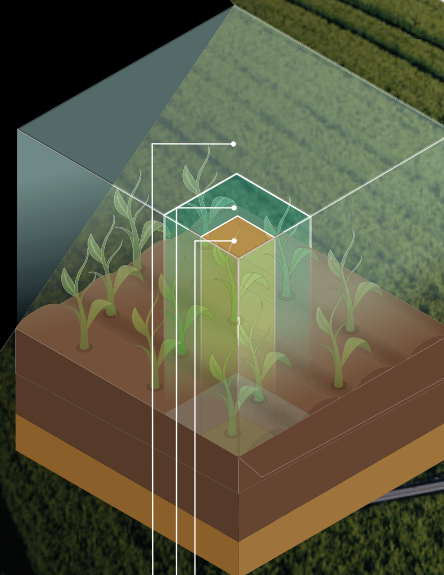

2 cm: NovAtel/Trimble RTK

4-15 cm: Volitelné korekční signály NovAtel/Trimble

15-30 cm: Standard NovAtel/Trimble





SNADNÉ A RYCHLÉ NASTAVENÍ S FUNKCÍ **REŽIMU GO**

Spustí se do 5 minut, a to i při prvním použití.
Obsluze umožní zahájit práci s automatickým
naváděním/řízením poprvé ve třech
snadných krocích...



... NÁŘADÍ...

...SMĚR...



KLÍČOVÉ VÝHODY **PRO VÁS**



12%

ÚSPORA PALIVA

Naváděcí systémy prokazatelně šetří
až 12 % paliva při práci na poli.



BEZPŘEKRVÁNÍ

MF Guide prakticky
eliminuje překrývání.



ÚSPORY

Použití systému MF Guide
vám pomáhá šetřit peníze
snížením překrývání, přesnou
aplikací a vyšší účinností.



POHODLÍ

Používání systému MF Guide
pomáhá snižovat únavu a stres tím,
že vás efektivně navádí
pracovním dnem.



MFsection control

FUSE SYNCHRONISED

Kontrola sekcí MF je nové řešení přesného zemědělství společnosti Massey Ferguson, které poskytuje nejpokročilejší a nejefektivnější funkci kontroly sekcí, kdy lze spravovat až 36 sekcí a 5 strojů. Díky plně automatické kontrole sekcí pro nářadí ISOBUS mohou pracovníci aplikovat semena, hnojiva či pesticidy bez překrývání. Tím se předejde zdvojenému ošetření a ošetřování ploch mimo okraje polí. S pomocí jednoduchého a snadno použitelného asistenta pro kontrolu sekcí může obsluha nastavit hodnoty korekce ke každému nářadí, a to rychle a snadno. Systém využívá systém GPS traktoru pro automatické zapnutí a vypnutí jednotlivých sekcí v oblastech, které již byly pokryty, což automaticky znamená úspornou aplikaci a vyšší výnosy.



MFrate control

FUSE SYNCHRONISED

Proměnlivá aplikace díky variabilní kontrole průtoku (VRC)

Přenos dat systémem TaskDoc™ Pro nyní umožňuje proměnlivý aplikační průtok na základě potřeb půdy nebo rostlin, což snižuje zásahy obsluhy. Jednotlivé požadavky pro semena, hnojiva a pesticidy jsou uvedeny na aplikačních mapách. Ty se pak vyvolají během provozu a automaticky se spustí. Velká výhoda: zásahy obsluhy lze definovat a naplánovat s pomocí databáze pole, a pak je lze aplikovat s maximální přesností. Můžete například naplánovat aplikaci chemikálií či hnojiv v oblastech podle potřeby, čímž se sníží náklady na vstupy a ještě více se zvýší výnosy.

MF TASKDOC & AGRIROUTER: SPRÁVA STROJE BUDOUCNOSTI

MFtask doc

FUSE SYNCHRONISED

Informace jsou síla a přesné měření a nahrávání dat umožňuje vyšší přesnost při rozhodování. Nový systém TaskDoc™ má v budoucnosti místo v zemědělství, kdy zemědělcům umožní být produktivnější díky znalostem, které získají přesně měřenými údaji, které má vlastník provozu na dosah prstů.

Díky systému **TaskDoc™** lze nahrát údaje všech činností s minimálním úsilím, lze je zdokumentovat v záznamu z pole a pak analyzovat, to vše za co nejkratší dobu. Data se přenášejí přes zařízení USB z terminálu Datatronic 5 do kanceláře prostřednictvím standardu ISOBUS TC-BAS. Údaje o množství vydaných semen a hnojiv nebo spotřebě paliva jsou k dispozici bezprostředně po dokončení práce.

Verze **TaskDoc™ Pro** také umožňuje nahrávat údaje o poloze GPS a přenos dat v reálném čase prostřednictvím zabezpečeného cloudu Agrirouter. Probíhá automatická plynulá komunikace se softwarem pro správu s funkcí ISOXML a umožňuje se mapování včetně systémů MF Next Management FMIS. Data pro provozní vstupy, které byly použity, se přenesou a lze je sledovat i během práce prostřednictvím terminálu Datatronic 5.



AGRIROUTER



Univerzální platforma pro výměnu dat vám umožní propojit stroj a informační systém pro správu zemědělského provozu (FMIS) bez ohledu na dodavatele či výrobce. Můžete také určit, kdo vyměňoval údaje s kým a v jakém rozsahu. Agrirouter je vaše vstupenka k digitalizaci zemědělství, která vám umožňuje udržet si kontrolu nad vašimi údaji.



Výrobce stroje



Poskyvatel aplikace



Společnosti vstupů



Potravinářský a zpracovatelský průmysl



Externí platformy výměny dat



Zemědělec



Podnikatel



Prodejce



Poradce



Externí poskytovatel služeb

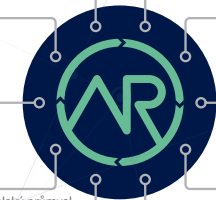

VYTVOŘENO PRO **VÝKON**

ČIRÝ VÝRAZ EFEKTIVITY SÍLY

Nový model MF 8S ve spojení s nejvyspělejší technologií motorů SCR na trhu, nezpochybnitelná špička v udržitelnosti těžkých zemědělských provozů přináší prvotřídní výkon a krouticí moment s nejlepšími celkovými náklady na vlastnictví ve své třídě.

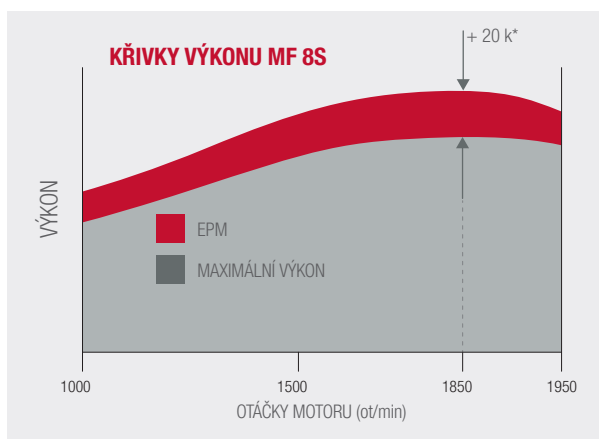
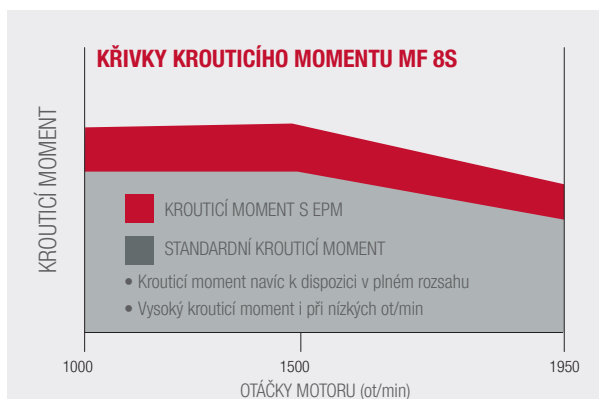

EPM k dispozici v plném rozsahu (nikoli jen při Max výkonu)

Konstantní výkon mezi ot/min max. výkonu a ot/min max. krouticího momentu



1 280 Nm
krouticí moment



305 k
Max. výkon



-40 %
snížení částic

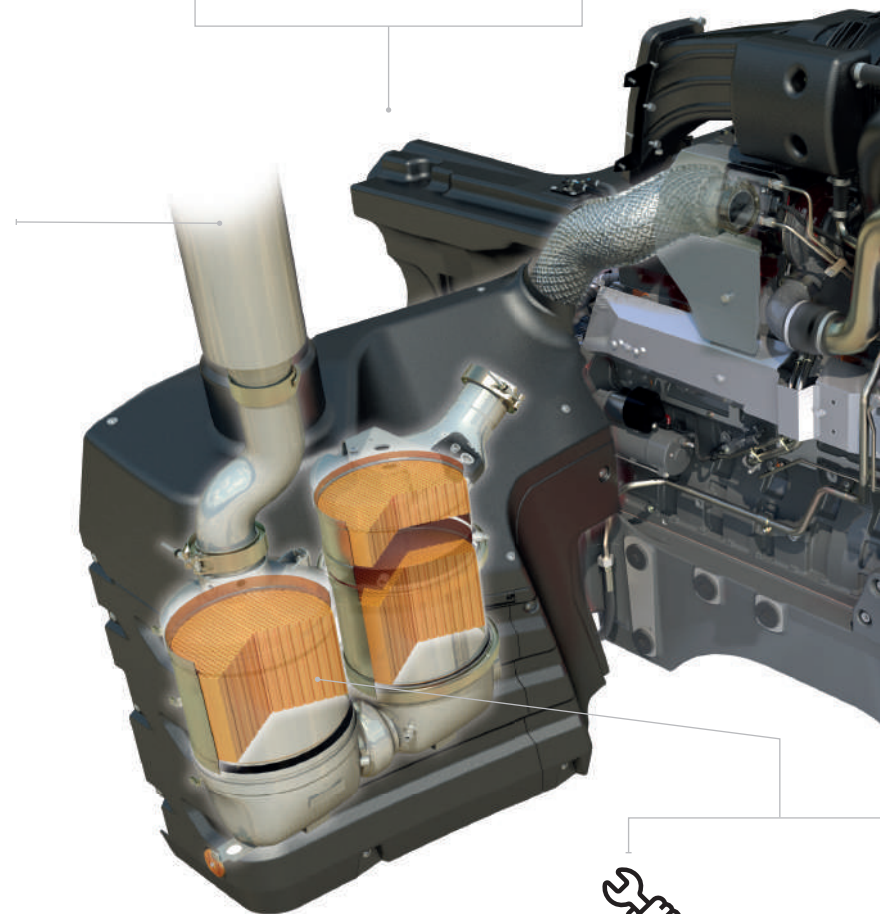

NÍZKÉ NÁKLADY
NA ÚDRŽBU

EFEKTIVNÍ UDRŽITELNOST

6-ti válcový motor AGCO Power s objemem 7,4 l maximalizuje výhody neekologičtějšího systému eliminace znečištění pro lepší kvalitu vzduchu, zmírnění změn klimatu a pomoc pro dosažení tiššího prostředí obsluhy i jeho okolí během pracovní doby.

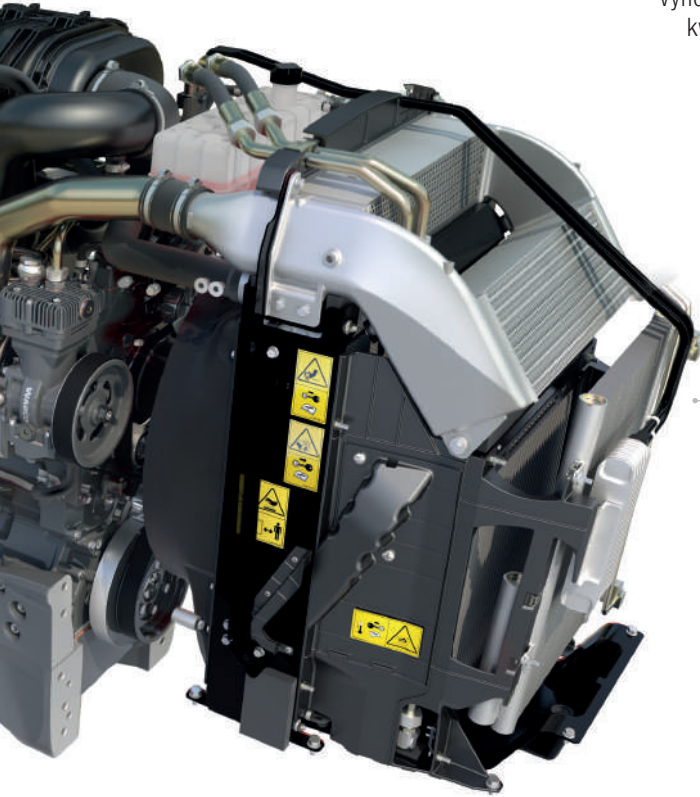

+8 % VÝKONU ▶
se systémem řízení výkonu motoru



+5 %
produktivity



**10% ÚSPORA
PALIVA**

Úspora paliva díky nižším
otáčkám motoru



-5,5 DB
kvůli nižším
otáčkám motoru

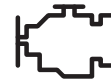

NÍZKÝ VOLNOBĚH

Automatický systém nízkých
volnoběžných otáček snižuje
otáčky motoru za účelem úspory
paliva a nižší hlučnosti

360°

ŽÁDNÉ KOMPROMISY

Systém eliminace znečištění vše v jednom je uložen elegantně pod kabinou, takže přispívá k zachování výhledu

EPM

EPM NABÍZÍ AŽ O 20 K VÍCE, KDYŽ
TO POTŘEBUJETE NEJVÍCE.

To znamená, že váš stroj MF 8S⁺ reaguje automaticky na náklad, který na něj umístíte, a upravuje spotřebu paliva podle toho, aby vám dodal výkon navíc. Je navržen tak, aby si poradil s náročnou přepravou a výzvami práce s vývodovým hřídelem, pokročilé elektronické řízení motoru a převodovky zajišťuje automatickou dostupnost vyššího výkonu v zátěži nebo v rychlostech.

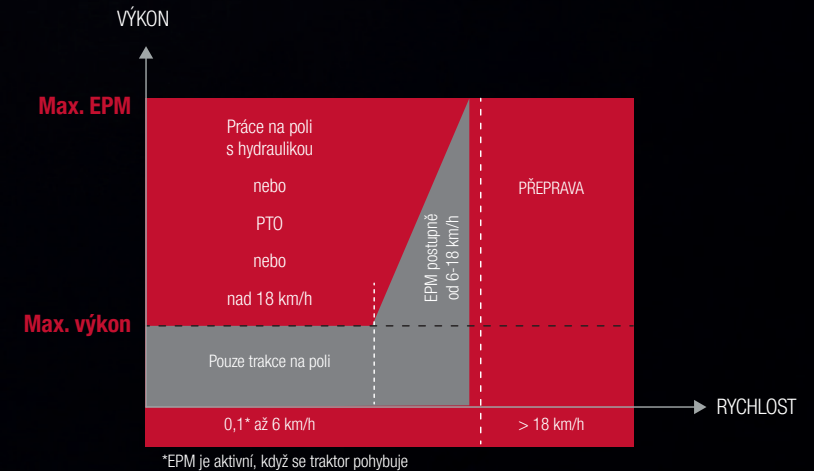

† Není k dispozici pro MF 8S.305

VYSOCE ÚČINNÉ PŘEVODOVKY

KDYŽ JDE O JÍZDNÍ VÝKON, PŘEŘADILI
JSME NA VYŠŠÍ RYCHLOSTNÍ STUPEŇ

Model MF 8S se dodává se třemi zcela automatickými převodovkami, které poskytují nejpokročilejší technologii ve své kategorii, nedostižnou snadnost používání, plynulé řazení, účinnost přenášející výkon ke kolům. Řazení rychlostí probíhá plně automaticky a rychlostí myšlenky.

DYNA-7, DYNA E-POWER A DYNA-VT JSOU
NEJLEPŠÍ PŘEVODOVKY, JAKÉ KDY BYLY K MÁNÍ.

Snadné používání. Inteligentní obsluha. Účinnost a pohodlí.

VYROBENO PRO KONTROLU

” Kontrola, kterou máte
ve své ruce. “

Páčka Multipad ovládá převodovku i tempomat, zadní závěs, vývodový hřídel, správu úvratě, externí ventily pomocí vestavěného mikro-joysticku. Všechny činnosti se snadněji ovládají, což zvyšuje pohodlí.

Režim výběru převodovky I/II

Nastavení převodovky

OVLÁDACÍ PÁKA VÝKONU

Exkluzivní, jednoduchá, jedinečná páka ovládání výkonu značky Massey Ferguson přináší jednoduchou obsluhu tří v jednom.



MŮŽETE:

- přechod mezi jízdou dopředu ↑ / dozadu ↓
- řazení rychlostí a rozsahů: nahoru ↑ a dolů ↓
- odpojení spojky ↑
- volba neutrálu ↑

PRAVOU RUKU MÁTE VOLNOU
K OBSLUZE NAKLADAČE NEBO
HYDRAULIKY JAKÉHOKOLI NÁŘADÍ.

Mikro joystick - 2 ovladače
zadních externích ventilů

Ovládání zadního závěsu
Nahoru / neutrální / dolů

Tempomat C1

Paměť otáček motoru A

Tempomat C2

Kontrola jízdy vpřed

Kontrola zpátečky

Aktivace MF Guide

Nastavitelné funkce

F1

F2

AUTO

N

C1

C2

1

2

3

4

5

6

7

8

9

10

11

12

13

14

15

16

17

18

19

20

21

22

23

24

25

26

27

28

29

30

31

32

33

34

35

36

37

38

39

40

41

42

43

44

45

46

47

48

49

50

51

52

53

54

55

56

57

58

59

60

61

62

63

64

65

66

67

68

69

70

71

72

73

74

75

76

77

78

79

80

81

82

83

84

85

86

87

88

89

90

91

92

93

94

95

96

97

98

99

100

101

102

103

104

105

106

107

108

109

110

111

112

113

114

115

116

117

118

119

120

121

122

123

124

125

126

127

128

129

130

131

132

133

134

135

136

137

138

139

140

141

142

143

144

145

146

147

148

149

150

151

152

153

154

155

156

157

158

159

160

161

162

163

164

165

166

167

168

169

170

171

172

173

174

175

176

177

178

179

180

181

182

183

184

185

186

187

188

189

190

191

192

193

194

195

196

197

198

199

200

201

202

203

204

205

206

207

208

209

210

211

212

213

214

215

216

217

218

219

220

221

222

223

224

225

226

227

228

229

230

231

232

233

234

235

236

237

238

239

240

241

242

243

244

245

246

247

248

249

250

251

252

253

254

255

256

257

258

259

260

261

262

263

264

265

266

267

268

DYNA E-POWER

Nová éra technologie
dvouspojkových převodovek.

ÚČINNÝ VÝKON.
BEZ PŘERUŠENÍ
KROUTICÍHO
MOMENTU.

V srdci 4-rozsahové převodovky
Dyna E-Power s 7 stupni pro plné řazení
pod zatížením je uložena **dvojitá spojka**
obdobná technologii, na niž jste zvyklí
ze svého plně automatického vozu.

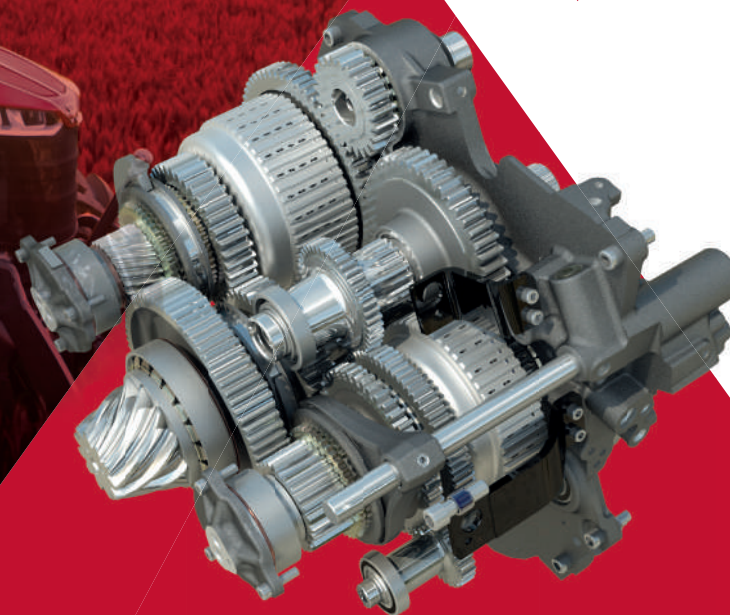

Dyna E-Power je **nová dvouspojková převodovka** navržená společností Massey Ferguson pro řadu MF 8S. S modelem Dyna E-Power jsme vyvinuli **systém přenosu energie na zem**, který překonává vše ostatní kvůli **snadnému používání a přesnosti** s účinností převodovky s částečným řazením pod zatížením.

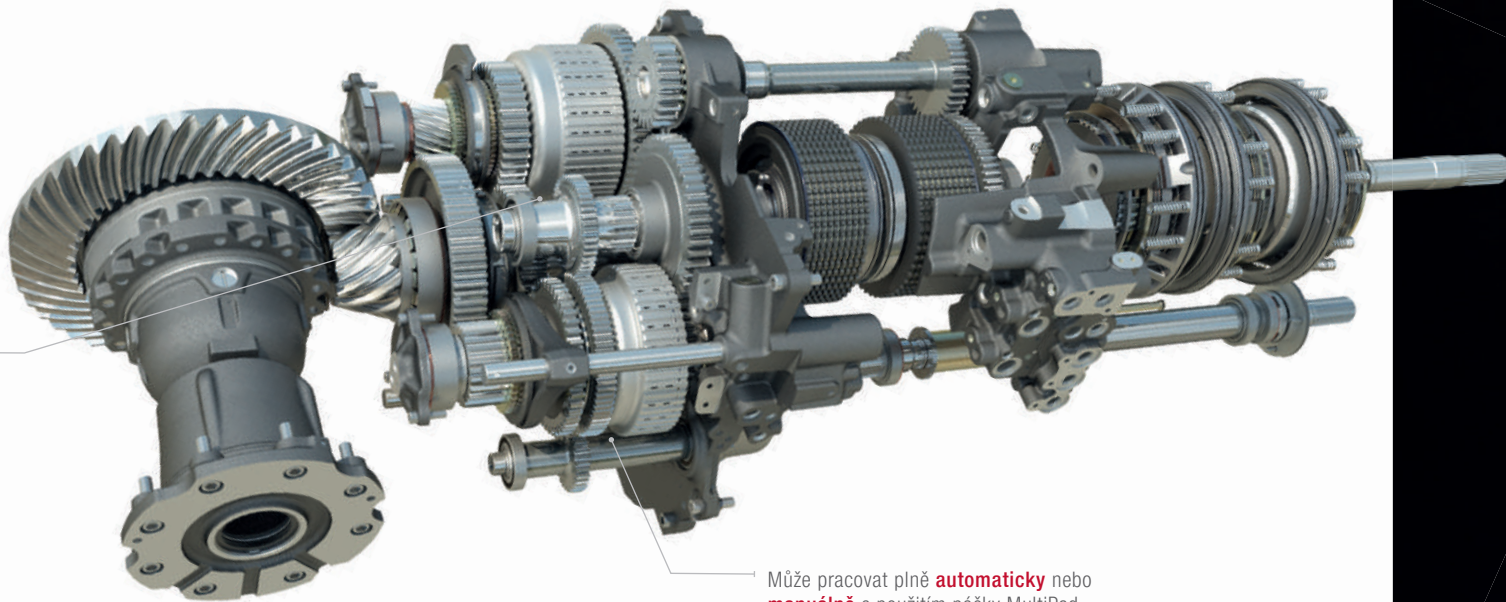

Může pracovat plně **automaticky** nebo **manuálně** s použitím páčky MultiPad nebo páčky ovládání výkonu a lze nastavit i to, jak agresivně a rychle se plně automatické řazení provádí, aby činnost odpovídala práci a podmínkám.

PŘEVODOVKA DYNA E-POWER

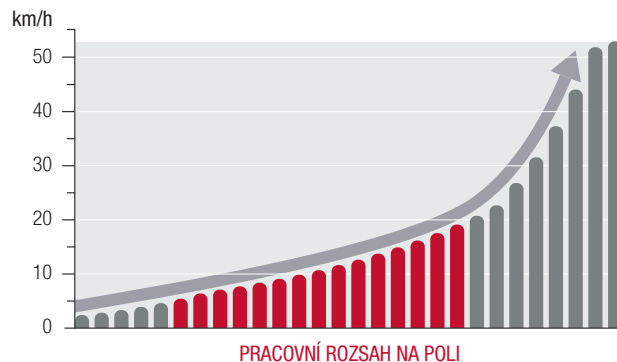

◀ PLYNULÉ PŘECHODY PŘES VŠECHNY STUPNĚ.

Plochý tvar v první polovině křivky pro vyšší přesnost na poli. Prudší křivka v druhé polovině pro rychlejší dosažení nejvyšší rychlosti.

VÝHODY PŘEVODOVKY DYNA E-POWER VE STRUČNOSTI

- ▶ Vysoce účinná technologie dvou spojkek jako u široké škály automatických vozů
- ▶ Přenáší výkon z motoru na zem - účinně a produktivně
- ▶ Předchází ztrátě výkonu s přerušením krouticího momentu na plném rozsahu použití.
- ▶ Okamžitá změna rychlostního stupně/rozsahu znamená nepřerušovaný přenos energie ke kolům
- ▶ Rychlosti se mění plynule, hladce a efektivně s rozdílem pouhých 9 % mezi každou rychlostí při použití pro práci na poli od 5 km/h do 20 km/h.
- ▶ 15 rychlostních stupňů v rozsahu práce na poli



28x28
rychlostí



-26 %
ztráta výkonu



5 %
úspora paliva

PŘEVODOVKA DYNA-7

Vyrobeno pro efektivní
využívání energie.
Technologie převodovky.

**DYNAMICKÝ
VÝKON**
SE DODÁVÁ
JAKO STANDARD



Nová převodovka Dyna-7 s částečným řazením pod zatížením od společnosti Massey Ferguson vychází ze silného dědictví modelu Dyna-6, který se proslavil svou **výkonností a účinností**. Nyní je ještě propracovanější. Nezaručuje jen jednu rychlost pro plné řazení pod zatížením navíc a plynulejší řazení, ale je také **o 15 % účinnější než model Dyna-6**.

Dyna-7 se dodává s režimem Eco jako standardem - snižuje otáčky motoru v maximální rychlosti pro jízdu vpřed, což znamená **tišší jízdu a nižší spotřebu paliva**.

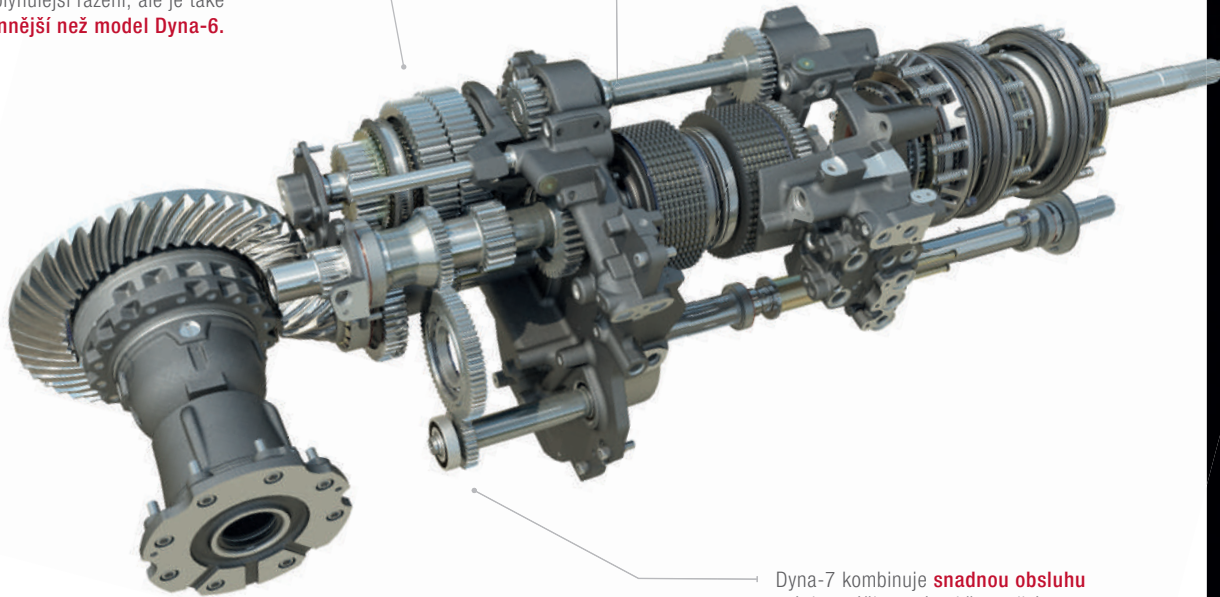

VÝHODY PŘEVODOVKY DYNA-7 VE STRUČNOSTI

- ▶ 12 rychlostních stupňů v rozsahu práce na poli
- ▶ Maximální rychlost dostupná* při nízkých otáčkách motoru (Eco) 40 km/h nebo 50 km/h
- ▶ Funkce Eco umožňuje dosáhnout maximálních rychlostí při nízkých otáčkách motoru (max. 53 km/h při 1 650 ot/min), což znamená nižší hlučnost i spotřebu paliva
- ▶ Rychlosti tempomatu (C1/C2)
- ▶ Brzdový pedál nastaví převodovku na neutrál
- ▶ Nastavení agresivity řazení pro jízdu zpět, samostatné nastavení pro jízdu dopředu a dozadu
- ▶ Nastavení agresivity stupňů Dynashift

* V závislosti na trhu a předpisech

Dyna-7 kombinuje **snadnou obsluhu** s úplnou účinností, takže vzniká **mimořádný zážitek obsluhy**. Dyna-7 jako jediná poskytuje plynulou změnu 7 rychlostí Dynashift v každém ze 4 rozsahů, takže zaručuje obrovský rozsah flexibility plného řazení pod zatížením v široké nabídce rychlostních rozsahů, což znamená maximální výkonnost na poli. Změny Dynashift i změny rozsahů se provádějí pod zatížením bez nutnosti používat spojkový pedál.

PŘEVODOVKA DYNA-7

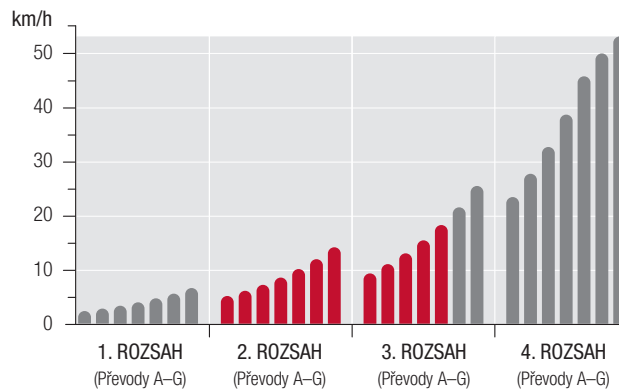

PRACOVNÍ ROZSAH NA POLI



28x28
rychlostí



-15 %
ztráta výkonu
oproti Dyna-6



5 %
úspora paliva

PŘEVODOVKA DYNA-VT

NEJPLYNULEJŠÍ PŘENOS VÝKONU,
DOKONALÁ PRODUKTIVITA.

V podobě převodovky Dyna-VT s plynulou změnou převodu jsme vyvinuli systém přenosu energie, který překonává všechny ostatní svou jednoduchostí a přesností.

Pro obsluhu je to intuitivní, nejjednodušší převodovka k osvojení a k maximálnímu využití a všichni noví uživatelé si rychle přivyknou na souznění se strojem.



VÝHODY PŘEVODOVKY DYNA-VT VE STRUČNOSTI

- ▶ Plynulý převod zaručuje úplné pohodlí obsluhy a optimální hospodárnost kdykoli
- ▶ Jednoduché a bezmezné ovládání rychlosti od 0,03 rychlosti po 40 km/h nebo 50 km/h* dostupnými se 40 km/h SuperEco nebo 50 km/h* Eco
- ▶ Výběr dvou rychlostních rozsahů optimalizuje krouticí moment pro různá použití
- ▶ Ovládání pákou či pedálem znamená, že obsluha si může zvolit upřednostňovaný způsob
- ▶ „Supervisor“ maximalizuje výstup při měnícím se zatížení
- ▶ Nový automatický režim umožňuje obsluhu upravovat rychlost jízdy vpřed, zatímco se automaticky regulují otáčky motoru podle zatížení a rychlosti
- ▶ Nastavení agresivity Shuttle a pedál s funkcí přeřazení na neutrální po sešlápnutí brzdy



NEKONEČNÉ
Rychlosti od 0,03 km/h
do 40 km/h nebo 50 km/h*



**VYSOKÉ
POHODLÍ**
Plynulý převod.

* v závislosti na trhu a předpisech

ABSOLUTNÍ POHODLÍ. PLYNULÝ PŘEVOD.

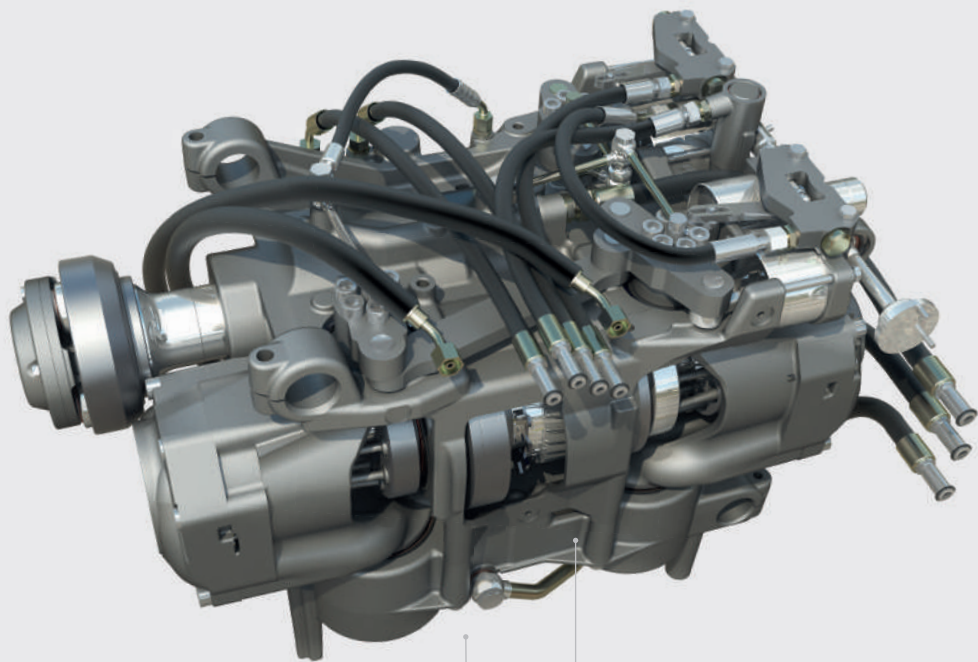

„Automatický režim“ je nepřetržitě v pohotovostním režimu a aktivuje se, když otáčky motoru klesnou pod zatížením. Výhodou tohoto „supervizora“ je, že když se zvýší zatížení motoru a otáčky motoru klesnou, převodovka automaticky sníží rychlost jízdy vpřed, aby se zachoval celkový výkon, ať už při používání vývodového hřídele, při práci na poli nebo při přepravě. Při použití ve spojení s C1 a C2, které nastavují stanovenou rychlost jízdy vpřed, traktor bude pracovat s maximálním výkonem, zatímco se zatížení mění a automaticky upraví nastavení traktoru zpět na požadovanou rychlost.

Originální převodovka Dyna-VT je skutečným dokladem přesného inženýrství; neustále zaručená produktivita, kompletní pohodlí obsluhy a optimální hospodárnost.

AUTOMATICKÝ REŽIM

KONSTANTNÍ RYCHLOST JÍZDY VPŘED ▶

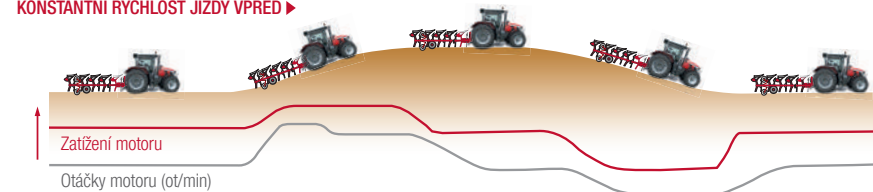

▲ Oceňovaná převodovka s plynule měnitelným převodem Dyna-VT má nyní nový automatický režim. Umožňuje tím obsluze používat páku Multipad nebo pedál ke změně rychlosti jízdy vpřed, zatímco se automaticky nastaví optimální otáčky motoru podle zatížení a rychlosti. Kromě zajištění plynulejšího provozu se dosahuje i nižší spotřeby paliva.

S tím, jak se zatížení (červená čára) mění podle měnících se podmínek, převodovka Dyna-VT automaticky reaguje úpravou otáček motoru (šedá čára) tak, aby udržela nastavenou rychlost jízdy vpřed. Tím se optimalizuje výkon, šetří palivo a snižuje hlučnost.

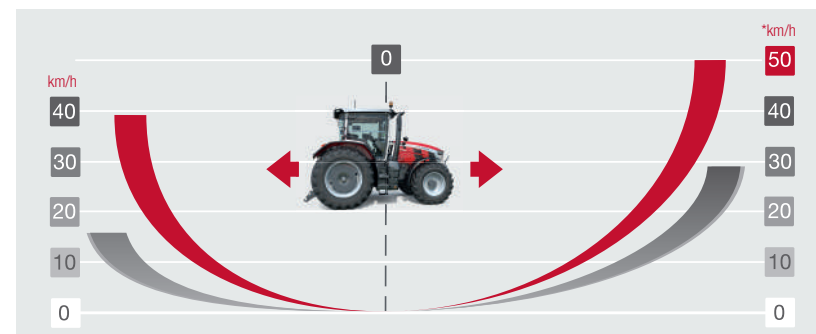

▲ **PLYNULÝ PŘEVOD**
Dyna-VT je obdivuhodně jednoduchá na obsluhu a funguje velice dobře v různorodých podmínkách. Nedochází k žádnému řazení, trháni ani přerušování trakce či výkonu.

Jednoduchá bezmezná kontrola rychlosti od nízkých rychlostí do 50 km/h*

V závislosti na trhu a předpisech*

VYTVOŘENO PRO VARIABILITU A TRAKCI

Výkon traktoru nic neznamena, pokud jej nelze přenést tam, kde to má smysl: na zem

S minimální hmotností 8,7 t jsou traktory řady MF 8S lehčí než jiné stroje v této třídě. Díky tomu mohou lehce našlapovat při práci i přepravě, zatímco robustní design jim umožňuje převážet těžký náklad nebo závaží pro tažné činnosti.

Široká škála možností závaží a pneumatik včetně zadních pneumatik s velkým průměrem 2,05 m zaručuje, že traktory MF 8S lze přizpůsobit přesně činnostem, které od nich očekáváte, pro maximální trakci s maximální ochranou půdy při využití minimálního množství paliva.

Jde o součást našeho závazku přispět k ochraně půdy a zachování země pro budoucí generace.

3.05m

DOKONALÝ ROZVOR PRO DOKONALÝ VÝKON A OCHRANU PŮDY.

Rozvor kol dosahuje délky 3,05 m, což přináší lepší stabilitu s těžkým nářadím i bez něj, kdy se zachovávají vysoké úrovně trakce na poli a vyšší pohodlí při přepravě.

Kombinace rozvoru kol a konstrukce podvozku MF 8S znamená, že je potřeba nižší hmotnost závaží, což zaručuje maximální ochranu půdy a nižší tlak na zem při obdělávání, vrtání i setbě.

„ Máme silně jílovitá pole, takže minimální zhutnění půdy má obrovský význam. “





5,7 m
poloměr otáčení*

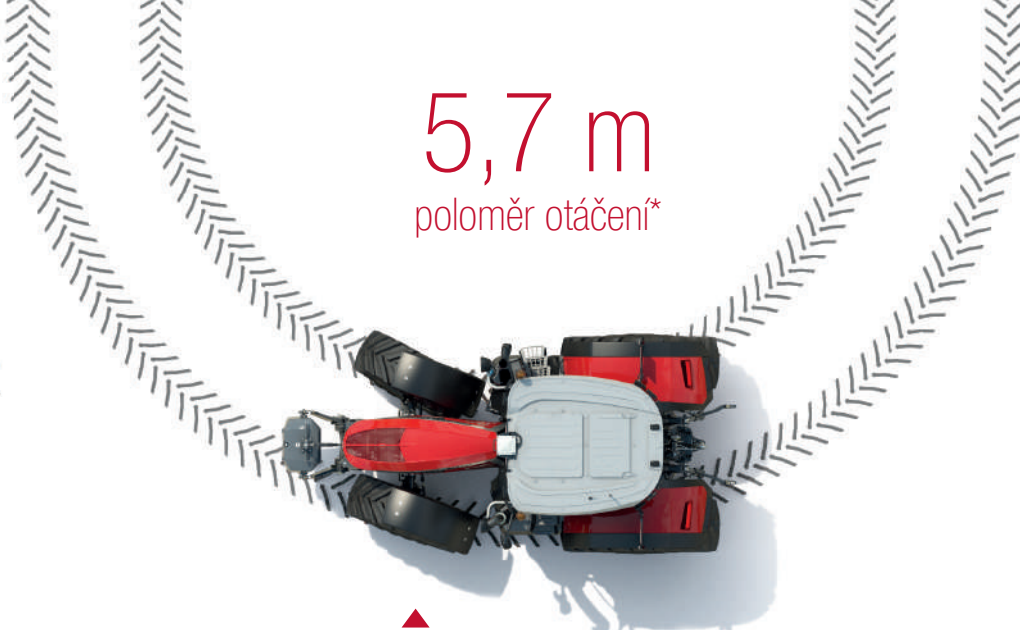

▲ ZÁVAŽÍ PRO FLEXIBILITU

Aby bylo možno vykonávat intenzivní tažné práce nebo vyrovnat zatížení (vpředu nebo vzadu), občas potřebujete vyšší hmotnost, proto je k dispozici řada závaží. Model MF 8S se dodává od výrobce s přídatnými závažími dopředu i dozadu přesně podle vašich potřeb.

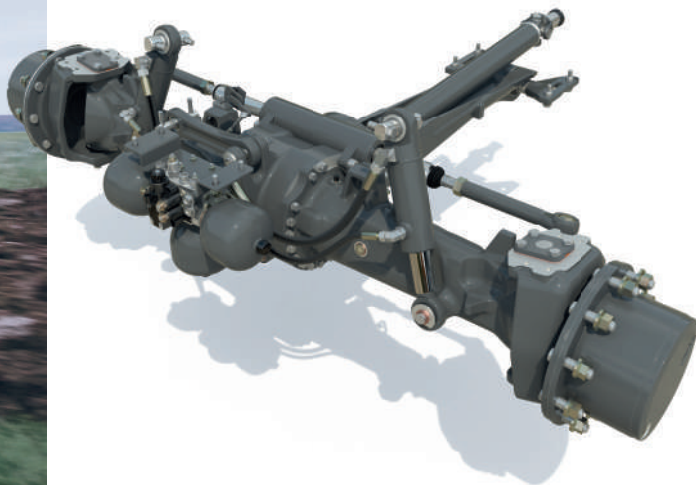

▲ MANÉVROVATELNOST

Lepší manévrovatelnost pro obsluhu nakladače na dvoře farmy i při otáčení na úvratí.

Zakřivený design podvozku i kapoty zajišťuje jeden z nejlepších průměrů otáčení na trhu.

◀ ODPRUŽENÍ PŘEDNÍ NÁPRAVY QUADLINK

Lepší pohodlí a bezpečnost pro přepravu a vyšší trakci zaručuje nová a inovativní volitelná varianta předního odpružení. Jeho jednoduchý design vytváří špičkový jízdní komfort, úhel řízení a nabízí plný rozsah oscilace i maximální světlou výšku. Naprosto bezúdržbové.

▼ **SPEEDSTEER** snižuje námahu obsluhy a zaručuje rychlejší otáčení - maximalizuje vaši dobu v kabině.

Umožňuje obsluze upravovat poloměr otáčení a volit počet otáček nutných k dosažení požadovaného úhlu zatočení.



*Stopa 1 950 mm s předními pneumatikami 600/70R30



MAXIMÁLNÍ TRAKCE,
OCHRANA PŮDY A NÍZKÁ
SPOTŘEBA PALIVA S
**PNEUMATIKAMI
TRELLEBORG**



TRELLEBORG



NA FARMĚ ŽÁDNÝ STROJ NEPRACUJE IZOLOVANĚ,

Takže úzká spolupráce s výrobcí pneumatik a zemědělského vybavení dává smysl a pomáhá nám všem vyvíjet naše technologie. Výsledky našeho společného partnerství zvyšují kvalitu, produktivitu i výkonnost.

Doplnění traktoru těmi nejlepšími pneumatikami pro danou činnost nejen chrání půdu, ale má i velký význam pro vaši práci.

Nové pneumatiky Trelleborg TM1000 ProgressiveTraction, které byly představeny jako koncept na traktoru MF NEXT Concept na veletrhu AGRITECHNICA 2019, u nové řady MF 8S jsou již skutečností.

Nový model TM1000 ProgressiveTraction[®],

vyrobený podle norem VF, je inovativní výrobek, který:

- ▶ zaručuje špičkové kopírování terénu
- ▶ znamená menší zátěž pro půdu
- ▶ zaručuje špičkovou trakci
- ▶ zaručuje nižší spotřebu paliva i emise
- ▶ přináší špičkovou ovladatelnost a pohodlí
- ▶ má delší životnost

VÝBĚR SPRÁVNÉHO ZÁVAŽÍ A PNEUMATIK: STRUČNÉ VÝHODY

- ▶ Více výkonu na zemi
- ▶ Špičková trakce
- ▶ Omezené zhuštění půdy pro vyšší výnosy při zachování zdravé půdy pro budoucí generace
- ▶ Lepší úspora paliva



AŽ 0
+10 %
lepší trakce



+13 %
Otisk pro menší
zhušťování půdy



3 %
úspora paliva



VYROBENO PRO **TVRDOU PRÁCI**

VYNIKAJÍCÍ OBSLUHA
A VÝKONNOST PRO
ZVLÁDNUTÍ JAKÉHOKOLI
ÚKOLU A ODEMČENÍ
KAŽDÉHO POLE

Moderní nářadí kladou nové a nové požadavky na traktory, které je pohánějí, jež mají mít vyšší výkon a lepší odezvu. Model MF 8S se dodává s obrovskými schopnostmi pro snadné zvládnání náročných úkolů s vynikajícím zdvihem a jízdními vlastnostmi i pro ta nejmodernější nářadí. MF 8S je traktor, který je výkonný, má velký krouticí moment a pohyblivost. Pokud hledáte stroj s nepřekonatelným vývodovým hřídelem pro vynikající práci a výkon při používání nejpokročilejších nářadí, je to dokonalá volba.





” MF 8S je traktor,
který je výkonný, má
velký kroučicí moment
a pohyblivost. “



VYROBENO PRO TVRDOU PRÁCI

AŽ 205 l/min ECO

Účinná hydraulika je klíčem k celkové výkonnosti traktoru. MF 8S se dodává standardně s hydraulikou využívající snímač zatížení s uzavřeným okruhem 150 l/min s variantou 205 l/min a 205 l/min ECO, která nabízí nejvyšší průtok při nízkých otáčkách motoru pro úsporu paliva.



AŽ
2

přední externí ventily
a volný návrat.



Zdvih až

4 800 kg

Zátěžový integrovaný systém předního závěsu (IFLS) se dodává jako příplatková výbava a je navržen tak, aby odpovídal odpružení přední nápravy.



Zdířka

ISOBUS

připojuje slučitelná
pracovní nářadí.



K dispozici přední vývodový hřídel s

1 000 OT/MIN.

Ve spojení s předním závěsem umožňuje pohon široké škály dalších nářadí: snižuje průchody a zlepšuje účinnost.

Využijte úspory v reálné čase – více než dvojnásobný výkon při sekání trávy.



4

otáčky vývodového hřídele u převodovek Dyna E-Power a Dyna-7: 540/540 Eco a 1000/1000 Eco. 2 otáčky vývodového hřídele jako standard u Dyna-VT: 540 Eco / 1000. Volitelně 1000/1000 Eco. Otáček je dosaženo při nízkých otáčkách motoru, což ještě více snižuje spotřebu paliva a pomáhá omezovat hlučnost v kabině.



Zdvih až

10 000 kg

díky zátěžovému zadnímu závěsu s funkcí Ultimate Draft Control. Digitální systém ELC od společnosti MF dodává nejvyšší normu kontroly tahu s přesnějším nastavením hloubky a lepším sledováním povrchu terénu.

Výsledkem je lepší přenos hmotnosti, lepší trakce, nižší prokluzování kol, menší opotřebení pneumatik a nižší spotřeba paliva při zachování vyššího výkonu.

POWER BEYOND

SOUČÁSTÍ BLOKU CCLS JE FUNKCE POWER BEYOND, která přídatným průtokem a vratným potrubím zaručuje proudění oleje přímo z čerpadla, což umožňuje připojení dalších vzdálených externích ventilů.



Až

5

zadních externích ventilů a volný návrat s dekompresní pákou

VYTVOŘENO PRO
MAXIMÁLNÍ
PROVOZUSCHOPNOST

LEPŠÍ ZKUŠENOSTI
S VLASTNICTVÍM TRAKTORU
A ABSOLUTNÍ KLID NA DUŠI



VYŠŠÍ PROVOZUSCHOPNOST, OPTIMÁLNÍ ÚDRŽBA
A INTELIGENTNĚJŠÍ SLUŽBY DÍKY MF CONNECT.

KDEKOLI VE SPOJENÍ. KDYKOLI.

STANDARD S **5-LETÝM** PŘIHLÁŠENÍM.

VLASTNÍK, PRODEJCE I TRAKTOR
JSOU 100% PROPOJENÍ!

MF Connect je systém monitorování flotily, který umožňuje
zákazníkům bedlivě sledovat jejich stroje Massey Ferguson.

Sledování provozu strojů a provozních parametrů vybavení
prakticky v reálném čase na mobilním telefonu, tabletu
nebo stolním počítači nikdy nebylo jednodušší.

To vlastníkům i manažerům umožňuje účinnější řízení provozů,
takže mohou zlepšovat provozní účinnost díky vzdálené
diagnostice, což zaručuje optimální provozuschopnost.



Náklady si můžete nastavit a optimální výkonnost vám pro váš stroj MF 8S zaručí služba MF Care.

Služba MF Care a prodloužená záruka jsou flexibilní tak, aby
vyhovovaly vašim požadavkům na cenu a provozní dobu.
Pravidelný servis zahrnuje preventivní údržbu - vyhledání
jakýchkoli poruch, než přerostou v problém, čímž se snižuje
nutnost odstávky. Plná servisní historie prodejce s využitím
AGCO Parts také zvýší zbytkovou hodnotu vašeho stroje.

- ▶ Podpora maximální zbytkové hodnoty vašeho traktoru
- ▶ Pružné podmínky a dlouhodobé cenové balíčky
- ▶ K dispozici až 12 měsíců od registrace
- ▶ Zkušení mechanici MF jsou k dispozici
pro servis v místě i mimo

	STŘÍBRNÝ	ZLATÝ
PODROBNOSTI	SMLOUVY O PRAVIDELNÉ ÚDRŽBĚ Servisní balíček zahrnuje veškerou předepsanou údržbu na bázi pevně stanovených cen.	PRODLOUŽENÁ ZÁRUKA Nabízí ochranu před náklady na opravy (s výjimkou opotřebení). Sazby s nadměrnými pracemi nebo bez nich jsou k dispozici za příplatek.
TYP STROJE	Vše	Vše
	–	Využijte nižších cen, pokud váš stroj** pracuje se systémem MF Connect
PRAVIDELNÁ ÚDRŽBA*	✓	✓
NÁKLADY NA OPRAVU	–	✓
LZE ODEČÍST	–	Varianta: 0 €, 190 €, 490 €

*Ceník uvedený společností AGCO odkazuje výhradně na
rozsířenou záruku a nezahrnuje údržbu.

**Platí pouze pro konkrétní modely. - Není k dispozici

SPOLEČNOST MASSEY FERGUSON NABÍZÍ UCELENOU A VÝKONNOU ŘADU SLUŽEB

					
6 000 hodin 5 let	3 000 hodin 5 let	50 000 balíků 5 let	6 000 hodin 5 let	2 000 hodin 3 roky	25 000 balíků 3 roky

Pouze stroje
kompatibilní s ISOBUS

DÍLY A SERVIS

VŠE SE TOČÍ KOLEM DOŽIVOTNÍ PODPORY

Nákup, vlastnictví a údržba zemědělského stroje mohou být složité, pokud tedy něco zajistí absolutní klíč na duši tím, že poskytne skvělou podporu a servis, může to zásadně ovlivnit rozhodování. Jako zákazníci značky Massey Ferguson máte jistotu osobní, rychle reagující a přátelské podpory od naší sítě odborných prodejců, kteří vašemu podnikání dokonale rozumějí.

U součástek a služeb neexistuje čas přerušení, protože by stroj mohl být mimo provoz. Jsme vám k dispozici po celou dobu, co budete vlastnit stroj Massey Ferguson.

Hrdě přebíráme odpovědnost za každý stroj, který prodáme, naším posláním je, aby váš stroj spolehlivě fungoval vždy, když otočíte klíčkem.

„ Chci, aby každodenní údržba byla rychlá a jednoduchá, abych mohl trávit víc času s rodinou. “



**MODEL MF 8S BYL NAVRŽEN
TAK, ABY ZAJIŠŤOVAL RYCHLOU,
PŘÍMOU, JEDNODUCHOU
A ÚSPORNOU BĚŽNOU ÚDRŽBU.**

Propojili jsme praktičnost se stylem, abychom zajistili rychlou, přímou a jednoduchou údržbu, kdy vás zbavíme stresu z údržby traktoru a můžete dříve vyrazit zpět na pole, získáte tak vyšší produktivitu a více volného času. Díky traktoru Massey Ferguson řady MF 8S je čas strávený na dvoře při přípravě na nadcházející den omezený na minimum.

VOLITELNÁ VÝBAVA A PŘÍSLUŠENSTVÍ

Dnešní zemědělství vyžaduje stroje optimalizované pro vaše podnikání. Ve snaze přizpůsobit stroj Massey Ferguson vašim potřebám nabízíme širokou škálu volitelné výbavy a příslušenství - od nakladačů, závaží, přidavných vřetenových ventilů a hydraulických průtokových zařízení až po technologii automatického navádění. Pro vaše absolutní pohodlí můžete využít modernizace sedadel, audio systémy, chladičky na nápoje a mnoho dalších položek.

Všechno, co nabízíme, prošlo kontrolou našich mechaniků ze všech úhlů - optimální slučitelnost s vaším strojem, bezpečnost, odolnost i výkonnost. Váš prodejce Massey Ferguson vám zajistí odborný servis, jelikož má při ruce všechny nezbytné nástroje a znalosti pro instalaci.



Vzduchový filtr motoru je přístupný a snadno se čistí.



Snadný přístup k demontáži vzduchového filtru v kabině pro snadné čištění.



Konstrukce přední nápravy a štíhlé kapoty usnadňují přístup k měrci oleje a filtru.



Chladič zařízení je snadno přístupný, takže jeho čištění je rychlejší a jednodušší.



Plnění nádrží na palivo a AdBlue® nikdy nebylo snazší.

MFservices

VŽDY JSME VÁM
PO BOKU PRO
ZVÝŠENÍ VAŠEHO
**ZISKU A
ÚČINNOSTI.**

VÍTÁ VÁS NABÍDKA MF SERVICES -
VŠE, CO POTŘEBUJETE NA PODPORU
PROVOZU VAŠEHO TRAKTORU MF 8S.

MF Services je přístupná a variabilní, pomůže vám mít pod kontrolou provozní náklady a firemní plánování - zajistí se tak úspěšnost provozní doby každého stroje a vy získáte svobodu zaměřit se plně na základní potřeby svého podnikání.

Komplexní sada servisních výrobků, které nebývale usnadňují vlastnictví a používání zemědělského vybavení se značkou **Massey Ferguson**.



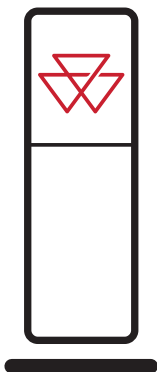

SÍŤ PRODEJČŮ MASSEY FERGUSON

Váš prodejce MF představuje nejlepší odbornost pro zemědělské stroje ve vaší oblasti. Na svého prodejce se můžete kdykoli obrátit a získáte nejlepší služby od prodeje, údržby, oprav až po náhradní díly nebo nákup nového vybavení.

VÍCE NEŽ 4 700 SERVISNÍCH
A OPRAVÁRENSKÝCH
MÍST PO CELÉM SVĚTĚ



ORIGINÁLNÍ DÍLY MASSEY FERGUSON

PŘEDSTAVUJE NEJLEPŠÍ
ZÁRUKU ZACHOVÁNÍ HODNOTY
VAŠEHO NOVÉHO STROJE MF 8S
V ČASE A JEHO OCHRANU PŘED
NEPLÁNOVANOU ODSTÁVKOU.

Vybírat můžete z rozsáhlé škály příslušenství včetně maziv, AdBlue, sad pro péči, příslušenství do kabiny a dalších. Veškeré příslušenství je k dispozici pro nákup výlučně od vašeho prodejce MF.

Pomocí aplikace pro chytré telefony „AGCO Parts Books To Go“ můžete najít náhradní díly MF rychle a snadno a můžete je i přímo objednat. Aplikaci si můžete stáhnout z App Store i z Google Play Store. Vaše osobní přístupové údaje získáte od svého prodejce MF.

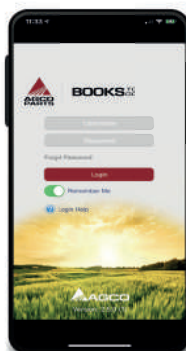

AGCO FINANCE

PŘINÁŠÍ DOKONALÉ MOŽNOSTI
FINANCOVÁNÍ PRO VAŠÍ SPOLEČNOST.

AGCO Finance je nedílným finančním nástrojem, který společnost Massey Ferguson využívá k nabízení řešení upravených podle možností vaší farmy; jeho součástí je leasing, úvěr, pronájem, servisní balíčky a další možnosti financování smluv prodloužené záruky MF Care.



KOLEKCE MASSEY FERGUSON

NYNÍ MŮŽETE VYPADAT TAK STYLOVĚ
JAKO VÁŠ STROJ MASSEY FERGUSON.

Hledáte čepici, která bude ladit s vaším strojem MF 8S... nebo stylový a odolný oděv pro další práci? Nabízíme exkluzivní řadu vysoce kvalitních výrobků pro vás, vaše zemědělské činnosti, vaši rodinu i váš životní styl.

Chcete-li zjistit, co vám můžeme nabídnout, přihlaste se k našemu on-line obchodu:

Shop.MasseyFerguson.Com

Výše uvedené balíčky podpory závisí na podmínkách pro konkrétní země. Upozorňujeme, že některé balíčky nemusejí být na některých trzích k dispozici.

Poradte se s místním prodejcem/distributorem MF.

NASTAVTE SI VLASTNÍ MF 8S, KTERÝ BUDE TAK JEDINEČNÝ JAKO VAŠE FARMA

50



A



B



D

	EFFICIENT	EXCLUSIVE
MOTOR		
6-ti válec AGCO POWER Stage 5	●	●
Motor s paměti otáček	●	●
HLA (hydraulické nastavení ventilové vůle)	●	●
Volnoběžné otáčky motoru (750 ot/min)	●	●
Předeřívání bloku motoru	○	○
PŘEVODOVKA		
Power Control páčka	●	●
Pravá páčka volby směru jízdy	●	●
A Multipad na loketní opěrce	●	●
Dyna-VT 40 km/h Super Eco	-	●
Dyna-VT 50 km/h Eco	-	○
Dyna-7 - 40 km/h Super Eco - Speedmatching & Autodrive	●	●
Dyna-7 - 50 km/h Eco* - Speedmatching & Autodrive	○	○
Dyna E-Power - 40 km/h Super Eco - Speedmatching & Autodrive	●	●
Dyna E-Power - 50 km/h Eco* - Speedmatching & Autodrive	○	○
Plazivá rychlost (Dyna-7)	○	○
Tempomat na 4 rychlosti	●	●
Vysokotlaké brzdy	●	●
ParkLock	●	●
KABINA ŘIDIČE		
Standardní klimatizace s manuálním nastavením	●	-
Automatická klimatizace s multi zónovou cirkulací vzduchu	○	●
Střešní okno	●	●
Automatické otočné sedadlo se vzduchovým odpružením, vyhřívané, boční tlumení	●	○
B Poloklopené automatické otočné sedadlo se vzduchovým odpružením, vyhřívané a odvětrávané, boční tlumení	-	●
Sedadlo spolujezdce s bezpečnostním pásem	●	●
Mechanické odpružení kabiny	●	○
Aktivní mechanické odpružení kabiny	○	●
Rádio/přední přídavný vstup/Bluetooth/konektor USB - se zabudovaným mikrofonem - Ovladače v loketní opěrce	●	●
Rádio/přední přídavný vstup/Bluetooth/konektor USB/DAB+ - se zabudovaným mikrofonem - Ovladače v loketní opěrce	○	○
Teleskopická širokoúhlá zpětná zrcátka s vyhříváním a elektrickým nastavením	○	●
Stěrač s ostřikovačem na pravé straně	○	○
Systém vyhřívání zadního okna	○	○
Nastavitelný sloupek řízení s pamětí náklonu	●	○
Nastavitelný sloupec řízení s pamětí náklonu a SpeedSteer	○	●
Radarová kontrola a kontrola prokluzování	○	●
C Digitální MF vDisplay	●	●
D Devítipalcový terminál s dotykovou obrazovkou Datatronic 5 (se správou nastavení traktoru a vestavěnou funkcí ISOBUS a volitelně s rozhraním pro rádio a telefon, sluchátkem s MF E-Loader, příprava pro kameru a sluchátkem s MF Guide)	○	●
9" dotyková obrazovka Fieldstar 5 (ISOBUS, příprava na kameru a kompatibilní s MF Guide)	○	○
Ovládání řízení nápravy přívěsu	○	●
Dual Control	○	●
Systém managementu souvratě	○	●



C

- Není k dispozici
- Standardní výbava
- Volitelné
- * V závislosti na trhu / předpisech

	EFFICIENT	EXCLUSIVE
TECHNOLOGIE		
Možnost ISOBUS a zadní konektor	○	●
Přední konektor ISOBUS	○	○
Připraveno pro MF Guide	○	●
MF Guide Novatel SM / CM NTRIP / CM Radio & NTRIP s režimem Go	○	○
MF Guide Trimble SM / CM NTRIP / CM Radio & NTRIP s režimem Go	○	○
Ovládání 36 sekcí a VRC (5 produktů)	○	○
Pokročilé linie navádění - jediný směr a segmenty obvodu	○	○
E Zabudovaná střešní kamera	○	●
TaskDoc Pro	○	○
Telemetrie Connect s předplatným na 5 roky	●	●
PODVOZEK A HYDRAULICKÁ SOUSTAVA		
Plně mechanické ovládání externích ventilů	○	-
Elektrické a mechanické ovládání externích ventilů	●	-
Elektrické ovládání vřetenových ventilů s dekompresní pákou	-	●
Účinný elektro-hydraulický multifunkční joystick	○	-
Exkluzivní elektrohydraulický joystick	-	○
Mikro joystick na Multipadu	●	○
Pomocný rám nakladače, elektrický ventil a joystick	○	○
Pomocný rám nakladače a hydraulická sada SMS 3, funkce	○	○
Volný návrat	○	●
Power Beyond s přípojkami P/T/LS/D	○	●
Dyna- 7 / Dyna E-Power – 150 l/min CCLS	●	●
Dyna-7 / Dyna E-Power – 205 l/min CCLS	○	○
Dyna-VT – 205 l/min CCLS	-	●
Dyna-7 / Dyna E-Power – 205 l/min CCLS ECO	○	○
F Dyna-VT 205 l/min CCLS ECO	-	○
Elektronická kontrola závěsu s aktivní kontrolou přepravy	●	●
Funkce Auto PTO	●	●
Elektrický výběr otáček PTO	●	●
Automatické řízení trakce (pohon všech kol a uzávěrka diferenciálu)	●	●
Teleskopické stabilizátory	●	●
Automatické stabilizátory	○	○
Hydraulická horní vzpěra	○	○
Integrovaný systém předního závěsu	○	○
Integrované PTO vpředu	○	○
ELEKTRICKÉ ZAŘÍZENÍ		
Odpojovač baterie a místo pro startování pomocí startovacích kabelů	●	●
Vnější ovládací zařízení závěsů na blatnících	●	●
Externí kontrola spuštění/zastavení PTO na nárazníku	●	●
Vnější ovladač zapínání/vypínání vývodového hřídele na blatníku	●	●
G 16 pracovních světel LED s obrysovými světly	○	●
Automatická světla vzad při couvání	○	○
DALŠÍ VYBAVENÍ (PARAMETRY SE MOHOU LIŠIT PODLE TRHU)		
Odpružená přední náprava s uzamčením	●	●
Otočné přední nárazníky	○	●
Vzduchové brzdy přívěsu	●	●
Vzduchové a hydraulické brzdy přívěsu s konektorem ABS	○	○



E



F



G

TECHNICKÉ PARAMETRY

	Motor	MF 8S.205	MF 8S.225	MF 8S.245	MF 8S.265	MF 8S.285	MF 8S.305
Typ motoru		AGCO POWER					
Počet válců / počet ventilů / obsah	č./č./cm ³	6/4/7 400					
Vrtání / zdvih	mm/mm	108/134					
Sání		Elektronická klapka rozvodu výfukových plynů turbodmychadla a chladič					
Typ vstřikování		Common rail					
Typ ventilátoru		Viscotronic					
Maximální výkon (k)	⊕ ISO k (kW)	205(151)	225(165)	245(180)	265(195)	285(210)	305(225)
Otáčky motoru při maximálním výkonu	ot/min	1 850					
Maximální krouticí moment při 1 000 - 1 500 ot/min	⊕ Nm	950	1 000	1 100	1 200	1 260	1 280
Maximální výkon s EPM	k (kW)	225(165)	245(180)	265(195)	285(210)	305(225)	-
Maximální krouticí moment s EPM při 1 000 - 1 500 ot/min	Nm	1 000	1 100	1 200	1 260	1 280	-
Max. výkon dostupný u vývodového hřídele (OECD, přesnost +/- 3 %)	k (kW)	186(137)	199(146)	216(159)	231(170)	249(183)	268(198)
Objem palivové nádrže	litry	460 (500 s Dyna-VT)					
Objem nádrže AdBlue®	litry	43					
Servisní interval	hodiny	600					
Převodovka Dyna-7							
Počet převodů	vpřed/vzad	28/28				-	
Min. rychlost při 1 500 ot/min	km/h	1,8				-	
Počet převodů s plazivou převodovkou	vpřed/vzad	56/56				-	
Min. rychlost s plazivou převodovkou		190 m/h při 1 500 ot/min				-	
43 km/h SuperEco při otáčkách motoru	ot/min	1 350				-	
53 km/h* Eco při otáčkách motoru	ot/min	1 650				-	
Převodovka Dyna E-Power							
Počet převodů	vpřed/vzad	28/28 v režimu Autodrive				-	
Min. rychlost při 1 500 ot/min	km/h	1,9				-	
43 km/h SuperEco při otáčkách motoru	ot/min	1 300				-	
53 km/h* Eco při otáčkách motoru	ot/min	1 600				-	
Převodovka Dyna-VT							
Počet převodů	vpřed/vzad	Převodovka s plynulou změnou převodu					
Rozsah rychlostí na poli	km/h	vpřed: 0,03-28 km/h - Vzad: 0,03-16 km/h					
Rozsah rychlostí na vozovce	km/h	vpřed: 0,03-50 km/h* - vzad: 0,03 až 38 km/h					
40 km/h SuperEco při otáčkách motoru	ot/min	1 400					
50 km/h* Eco při otáčkách motoru	ot/min	1 550					

Vynaložili jsme značné úsilí, aby informace v tomto výtisku byly co nejpřesnější a co nejaktuálnější. Nepřesnosti, chyby či nedostatky nelze však vyloučit a údaje o parametrech se mohou kdykoli změnit bez předchozího upozornění. Veškeré parametry tedy ověřte se svým prodejcem nebo distributorem Massey Ferguson před jakýmkoli nákupem.

		MF 8S.205	MF 8S.225	MF 8S.245	MF 8S.265	MF 8S.285	MF 8S.305
Zadní závěs a hydraulická soustava							
Typ spodních táhel	KAT	Kat 3					
Maximální nosnost zdvihu, na konci táhel	kg	10 000					
Typ hydraulické soustavy & max průtok	l/min	Uzavřený okruh Load Sensing 150 l/min (není k dispozici s převodovkou Dyna-VT)					
Typ hydraulické soustavy & max průtok - 1. varianta	l/min	Uzavřený okruh Load Sensing 205 l/min					
Typ hydraulické soustavy & max průtok - Volitelná výbava 2	l/min	Uzavřený okruh Load Sensing 205 Eco 205 l/min při 1 650 ot/min					
Maximální tlak	Bary	200					
Maximální počet zadních externích ventilů		5					
Vývodový hřídel (zadní)							
Otáčky motoru							
540 Eco / 1,000 (pouze Dyna-VT)	ot/min	1 577 / 1 882					
1 000 / 1 000 Eco (pouze Dyna-VT)	ot/min	1 882 / 1 605					
540 / 540 Eco / 1 000 / 1 000 Eco (pouze Dyna-7 a Dyna E-Power)	ot/min	1 867 / 1 499 / 1 903 / 1 528					
Průměr hřídele	Palce	1 3/8" 6 a 21 per					
Přední závěs a přední vývodový hřídel							
Maximální nosnost zdvihu, na konci táhel	kg	4 800					
Maximální počet předních externích ventilů		2					
Otáčky motoru při otáčkách 1 000 předního vývodového hřídele	ot/min	1 920					
Kola a pneumatiky (K dispozici kompletní řada. Obráťte se na svého prodejce)							
Přední		VF 600/70 R30 - 540/65 R30 (standard) - 710/55 R30					
Zadní		VF 650/75 R42 - 650/65 R42 (standard) - 900/50 R42					
Hmotnost (Může se lišit podle konfigurace. Obráťte se na svého prodejce)							
Minimální hmotnost / průměrná hmotnost / maximální hmotnost	kg	8 700 / 10 000 / 13 700					
Maximální celková hmotnost vozidla*	kg	16 000					

ISO 14396

- Není k dispozici

* V závislosti na trhu apředpisech

ROZMĚRY

		Dyna 7	Dyna E-Power	Dyna-VT
A Rozvor	m	3,05		
B Celková délka od předního závěsu po táhla zadního závěsu	mm	5 375		
C Výška od středu zadní nápravy k horní straně antén MF Connect	mm	2 390	2 410	
D Celková výška	mm	3 390	3 410	





NAVRŽENO
ZEMĚDĚLCI PRO
ZEMĚDĚLCE

MASSEY FERGUSON

DM9314



8S.245

FERGUSON



8S.245



www.MasseyFerguson.co.uk

www.facebook.com/masseyfergusonUK
[Twitter.com/MF_EAME](https://twitter.com/MF_EAME)
[Instagram.com/MasseyFergusonGlobal](https://www.instagram.com/MasseyFergusonGlobal)
www.YouTube.com/MasseyFergusonGlobal



MASSEY FERGUSON® je celosvětová značka společnosti AGCO.
© AGCO Corporation | A-CS-17256 | Čeština



MASSEY FERGUSON

BORN TO **FARM**